



We care  
about your  
success

**'24** Catálogo Técnico  
Technical Catalogue

Refrigeradores y Congeladores biomédicos para farmacias y laboratorios  
Biomedical, pharmaceutical and laboratory Refrigerators and Freezers



We care about your samples

We care about your reagents

We care about your operating expenses

We care about the environment

We care about our quality



We care about all the details

We care about your satisfaction

We care about your success...

## ÍNDICE

## / TABLE OF CONTENTS

04	Empresa	/The Company	
18	PHARMA CARE		
20	Gama Pharma Care	/Pharma Care Series <b>DIN 13277</b>	
20	Gama Pharma Care Plus	/Pharma Care Plus Series <b>DIN 13277</b>	
22	Características Generales	/ General Features	
26	Fichas Técnicas de Productos	/ Technical Product Data	
34	HEALTH CARE		
36	Gama Health Care Plus	/Health Care Plus Series <b>DIN 13277</b>	
38	Características Generales [Bland Banks]	/General Features	
42	Fichas Técnicas de Productos	/ Technical Product Data	
46	Características Generales [Plasma Freezers]	/Health Care Plus Series <b>DIN 13277</b>	
50	Fichas Técnicas de Productos	/ Technical Product Data	
52	LAB CARE		
54	Gama Lab Care Refrigeración	/Lab Care Refrigeration Series	
55	Gama Lab Care Congelación	/Lab Care Freezer Series	
56	Gama Lab Care Plus Congelación	/ Lab Care Plus Freezer Series	
59	Características Generales	/ General Features	
64	Fichas Técnicas de Productos	/ Technical Product Data	
100	EQUIPAMIENTO OPCIONAL	/OPCIONAL EQUIPMENT	
104	CÁMARAS PATAGÓGICAS	/MORTUARY CABINETS	
112	CÁMARAS FRIGORÍFICAS	/COLD ROOMS	
114	SALAS BLANCAS	/WHITE ROOMS	
120	ESTANTERÍAS MODULARES	/MODULAR SHELVING	
122	EQUIPAMIENTO COMPLEMENTARIO	/COMPLEMENTARY EQUIPMENT	
134	SERVICIO DE ATENCIÓN AL CLIENTE	/CUSTOMER SERVICE	
138	SELECCIÓN DE PRODUCTO	/PRODUCT SELECTION	
138	Tabla de Características Generales	/General Features Chart	
139	Tabla de Selección de Producto	/Product Selection Chart	

MEDCARE

1 PHARMA

2 HEALTH

3 LAB

4

5

6

7

8



## FÁBRICA / FACTORY

**INFRICO Medcare** nace con un claro objetivo de exportar nuestra experiencia en refrigeración al sector sanitario, presentando la nueva línea de productos específicos y adaptados para laboratorios, bancos de sangre y farmacias. Vanguardia tecnológica y calidad certificada son las garantías que avalan el compromiso de nuestra fabricación: **generar las mejores ideas y soluciones para los clientes más exigentes.**

Existe una gran diferencia entre los equipos de refrigeración para canal HORECA y para sector médico o de laboratorios. Por este motivo, Infrico ha dedicado varios años de investigación de un grupo humano altamente cualificado para obtener las correspondientes certificaciones.

**La seguridad de nuestros equipos es lo más importante**, dado que están destinados al almacenamiento de muestras de gran valor. Por ello nuestro propósito es satisfacer estrictos requisitos de temperatura para garantizar la adecuada conservación de las mismas.

**El Centro de Producción Infrico es una de las instalaciones industriales más modernas de España.** La planta cuenta con una superficie total de 40.000 metros cuadrados dedicados a producción y una extensión de 60.000 metros cuadrados para actividades logísticas. Un esfuerzo inversor que complementa a la incorporación de tecnología de vanguardia, para ofrecer las mejores soluciones en frío.

**INFRICO Medcare** was born with a clear objective to share our experience in refrigeration to the healthcare sector, presenting the new line of specific products adapted for laboratories, blood banks and pharmacies. Forefront technology and certified quality are our guarantees that vouch for our commitment to Infrico Medcare production: **generating the best ideas and solutions for the most demanding clients.**

There is a big difference between the refrigeration equipment for the hotel / restaurants sector and the laboratories / healthcare sector. For this reason, Infrico has dedicated several years of investigation of highly qualified human resources to obtain the corresponding certifications.

**The security of our equipment is of utmost importance** because it is made to store very important and delicate samples. Therefore, our aim is to satisfy strict temperature requirements, to guarantee the correct conservation of the samples.

**The Infrico's Production Centre is one of the most modern industrial installations in Spain.** The plant has a total surface of 40,000 square metres dedicated to production and an extension of 60,000 square metres for logistic activities. An investment effort that compliments the incorporation of the latest technology to offer the best solutions in cooling equipment.



**Certificado Origen Español**  
**Spanish Origin Certificate**

**Medcare**  
10.000 m<sup>2</sup>

**Infrico**  
40.000 m<sup>2</sup>

**ByYou**







Oficina central Lucena



Delegación Francia



Delegación Madrid



Delegación Cataluña



160.000 m<sup>2</sup> dedicados a la fabricación de equipos de refrigeración comercial de última generación

160.000 m<sup>2</sup> dedicated to the manufacture of commercial refrigeration equipment of last generation



13 Delegaciones  
13 Delegations



16 Delegaciones  
16 Delegations



1 Delegación en Francia  
1 Delegation in France



Supermarket  
15.000 m<sup>2</sup>

Impafri  
10.000 m<sup>2</sup>

## MISIÓN / THE MISSION

Nuestra misión consiste en ser el **primer fabricante español de equipos de frío para productos sensibles**, garantizando la máxima calidad de toda nuestra gama y a la vez la completa tranquilidad a todos nuestros usuarios.

Infrico Medcare tiene como su principal objetivo cuidar hasta el mínimo detalle y facilitar el trabajo diario en todo tipo de laboratorios, bancos de sangre y farmacias. Gracias a la continua inversión en nuestro I+D, podemos ofrecer una amplia gama de producto específico para el sector y soluciones personalizadas únicas.

Our mission is to be **the first Spanish manufacturer of cooling equipment for sensitive products**, guaranteeing a high quality of our entire range and at the same time complete peace of mind for all our users.

Infrico Medcare has as its main goal to take care of every detail and facilitate daily work in all types of laboratories, blood banks and pharmacies. Thanks to continuous investment in our R&D, we can offer a wide range of specific products for this sector and unique customised solutions.

## NUESTRO COMPROMISO / OUR COMMITMENTS

### Nuestro compromiso con los clientes

Un trabajo orientado siempre a la satisfacción del usuario final. Diseño y tecnología de vanguardia para ofrecer total seguridad y la máxima calidad. Confianza, seriedad y profesionalidad en la relación con proveedores y clientes: un servicio postventa y asistencia técnica de alto nivel, puntual y eficaz.



### Our commitment to our clients

Our work is always oriented towards the individual, so that the final user experiences full satisfaction. Cutting edge design and technology to offer total security and maximum quality. Confidence, seriousness and professionalism in relation to the suppliers and clients: a high level post-sale service and efficient and punctual technical support.

### Nuestro compromiso con la innovación

Las buenas ideas son la clave del éxito. La compañía realiza un constante esfuerzo en innovación y mejora de la calidad, una apuesta que ha sido certificada y reconocida con distintos premios internacionales.



### Our commitment to innovation

Good ideas are the key to success. The company is constantly making an effort to innovate and improve quality, a commitment that has been certified and recognised with distinctions and international prizes.

### Nuestro compromiso con la sociedad

Infrico Medcare es consciente de su responsabilidad social como agente económico y de desarrollo: riqueza, difusión de conocimientos y experiencias, proyectos de desarrollo e innovación, son algunos de los compromisos que Infrico tiene con la sociedad.



### Our commitment to society

Infrico is aware of its social responsibility as an economic and development agent: employment, wealth, sharing of knowledge and experience, development and innovation projects are some of the commitments that Infrico has to society.

### Nuestro compromiso con el medioambiente

En el trabajo diario, además de responder a las necesidades de sus clientes, Infrico Medcare presta especial atención a las iniciativas que contribuyan al desarrollo de una industria sostenible y respetuosa con el medioambiente, mediante una correcta administración de los recursos naturales, el adecuado tratamiento de los residuos, así como el reciclaje y la reutilización de los materiales.



### Our commitment to the environment

In our daily work, besides responding to the needs of our clients, Infrico pays special attention to the initiatives that contribute to the development of a respectful and sustainable industry within the environment, by means of the correct administration of natural resources, adequate processing of residues, as well as the recycling and re-usage of materials.



A large, multi-paned window with a view of a field of tall grasses under a bright sky. The window is composed of several vertical and horizontal panes, creating a grid-like structure. The view outside shows a field of tall, golden-brown grasses in the foreground, with a bright, hazy sky in the background. The overall scene is bathed in a warm, golden light, suggesting a sunrise or sunset. The text is overlaid on the upper portion of the image.

Cuidamos todos  
los detalles...

We care about  
all the details...



## ¿POR QUÉ INFRICO MEDCARE? / WHY INFRICO MEDCARE?

### Seguridad y confianza

Infrico es uno de los principales fabricantes de frío en España. Ofrece productos de alta calidad certificados por organismos externos. Es un referente en refrigeración a nivel mundial y ha desarrollado unos procedimientos de calidad específicos para la división Medcare, teniendo en cuenta la sensibilidad e importancia de los productos que se conservan en los equipos utilizados en este sector.

Infrico Medcare garantiza la seguridad 24 horas al día / 365 días al año.



### Security and confidence

Infrico is one of the leading cooling product manufacturers in Spain. Our company offers high quality products certified by external agencies. It is a worldwide refrigeration benchmark and has developed specific procedures for the Medcare division, taking into account the sensitivity and importance of the products that are conserved in the equipment used in this sector.

Infrico Medcare guarantees security 24 hours a day / 365 days a year.

### Fiabilidad y protección

El sector sanitario, farmacéutico y de laboratorios exige unos requisitos muy estrictos de estabilidad de temperatura y fiabilidad. Por este motivo nuestros equipos incorporan un sistema de alarmas ópticas y acústicas, que avisan cuando la temperatura se encuentra fuera de los parámetros marcados, así como cuando se produce un corte de luz o una apertura de puerta demasiado larga. Además, es posible incorporar nuestro termostato anticongelación que provee de una doble protección. Igualmente, en el caso de fallo de corriente se conecta automáticamente una batería que alimenta el controlador y así permite seguir registrando la temperatura y las alarmas..



### Reliability and protection

The healthcare, pharmaceutical and laboratory sector demands very strict temperature stability requirements and reliability. For this reason, our equipment incorporates a system of optical and acoustic alarms, which warn the users when the temperature passes the marked parameters, as well as when a power failure occurs or when the door has been open for too long. Furthermore, there is the option to incorporate our antifreeze thermostat that provides double protection. Likewise, in the case of a power failure, a battery is automatically connected to the controller which continues to record the temperature and alarms.

### Listo para usar

Los equipos de refrigeración de Infrico Medcare se entregan totalmente programados con el rango de temperaturas y alarmas, por lo que el cliente solo tiene que enchufarlos para empezar a usarlos.



### Ready to use

Infrico Medcare refrigeration equipment is delivered fully programmed with a range of temperatures and alarms, so the customer only has to plug them in and start using them

### Mantenimiento y limpieza sencilla

Nuestros equipos disponen de amplios radios en los compartimentos interiores para facilitar la limpieza. Las puertas se mantienen abiertas a un ángulo de apertura de 105° lo que facilita el acceso al equipo. No obstante para asegurar la estabilidad térmica disponen de un mecanismo de cierre automático a partir de un ángulo de apertura de 80°. Todos los componentes interiores son desmontables y fáciles de limpiar. Igualmente todos los componentes de refrigeración y de control electrónico digital, se han incorporado en una posición segura y de muy fácil acceso.



### Simple maintenance and cleaning

Our equipment has rounded corners for easy cleaning in the interior compartments. The doors are kept open at an opening angle of 105° which facilitates access to the equipment. However, to ensure thermal stability, they also have a self-closing mechanism when the door opening angle is less than 80°. All interior components are detachable and easy to clean. In the same way, all the components of refrigeration and electronic digital control, have been incorporated in a safe position and they are easily accessible.



## EFICIENCIA ENERGÉTICA / ENERGY EFFICIENCY

El diseño del equipo y los componentes utilizados están elegidos para ofrecer al usuario un equipo de refrigeración eficiente y respetuoso con el medioambiente (iluminación LED, tecnología INVERTER, compresores de nueva generación, puertas con doble y triple acristalamiento con carga de argón etc.) Nuestros refrigeradores y congeladores aseguran la potencia frigorífica necesaria incluso en condiciones climáticas extremas.

The design of our equipment and components we use are chosen to offer our customers efficient and environmentally friendly refrigeration products (LED lighting, INVERTER technology, new generation compressors, doors with double and triple glazing with argon loading etc.) Our refrigerators and freezers ensure constant cooling power even in extreme climate conditions.

- ✓ Respeto y cuidado del medioambiente siguiendo la ISO 14001.
- ✓ Uso de refrigerantes naturales libres de CFC y HCFC respetuosos con el medio ambiente.
- ✓ Amplia gama de productos con tecnología INVERTER con alta eficiencia energética y bajo consumo.
- ✓ Cumpliendo con los requerimientos de reciclaje, gestión y reducción de residuos, con soluciones de embalaje sostenible.
- ✓ Compresores de nueva generación — alta eficiencia energética y bajo nivel sonoro.
- ✓ Iluminación LED, reduciendo el consumo energético hasta 90%, en comparación con iluminación tradicional.
- ✓ Puertas de doble y triple acristalamiento templado con carga de argón.
- ✓ Aislamiento de poliuretano inyectado a alta presión libre de CFC's y HCFC's con densidad 40 Kg/m<sup>3</sup>.
- ✓ Condensadores y Evaporadores de gran superficie, para mejorar eficiencia energética y funcionamiento.
- ✓ Evaporadores con tratamiento anticorrosión para evitar fugas.
- ✓ Burletes magnéticos de triple cámara para evitar pérdidas de frío.
- ✓ Sistema de desescarche automático.
- ✓ Desescarche por gas caliente en toda la gama de equipos de baja temperatura.
- ✓ Continuas iniciativas de reducción de CO2 para luchar contra el Calentamiento Global.

- ✓ Respecting and preserving the environment in agreement with ISO 14001.
- ✓ Use of CFC's and HCFC's free environmentally friendly natural refrigerants minimizing greenhouse gases.
- ✓ A wide range of products with INVERTER technology with high energy efficiency and low energy consumption.
- ✓ Compliant with recycling requirements, waste management and reduction with sustainable packaging solutions.
- ✓ New generation compressors — high energy efficiency and low noise level.
- ✓ LED Lighting, reducing energy consumption by 90% compared to traditional lights.
- ✓ Double and triple tempered glass door with argon gas.
- ✓ CFC's and HCFC's free polyurethane insulation, high pressure injected with a density of 40 Kg/m<sup>3</sup>.
- ✓ Oversized Condensers and Evaporators to improve energy efficiency and performance.
- ✓ Coated Evaporators with anticorrosion material to prevent leaks.
- ✓ Triple magnetic chamber gasket to retain cold temperatures.
- ✓ Automatic defrost system.
- ✓ Hot gas defrost in all low temperature equipment.
- ✓ Continuous CO2 reduction initiatives to fight Global Warming



Cuidamos del medioambiente...  
We care about the environment...

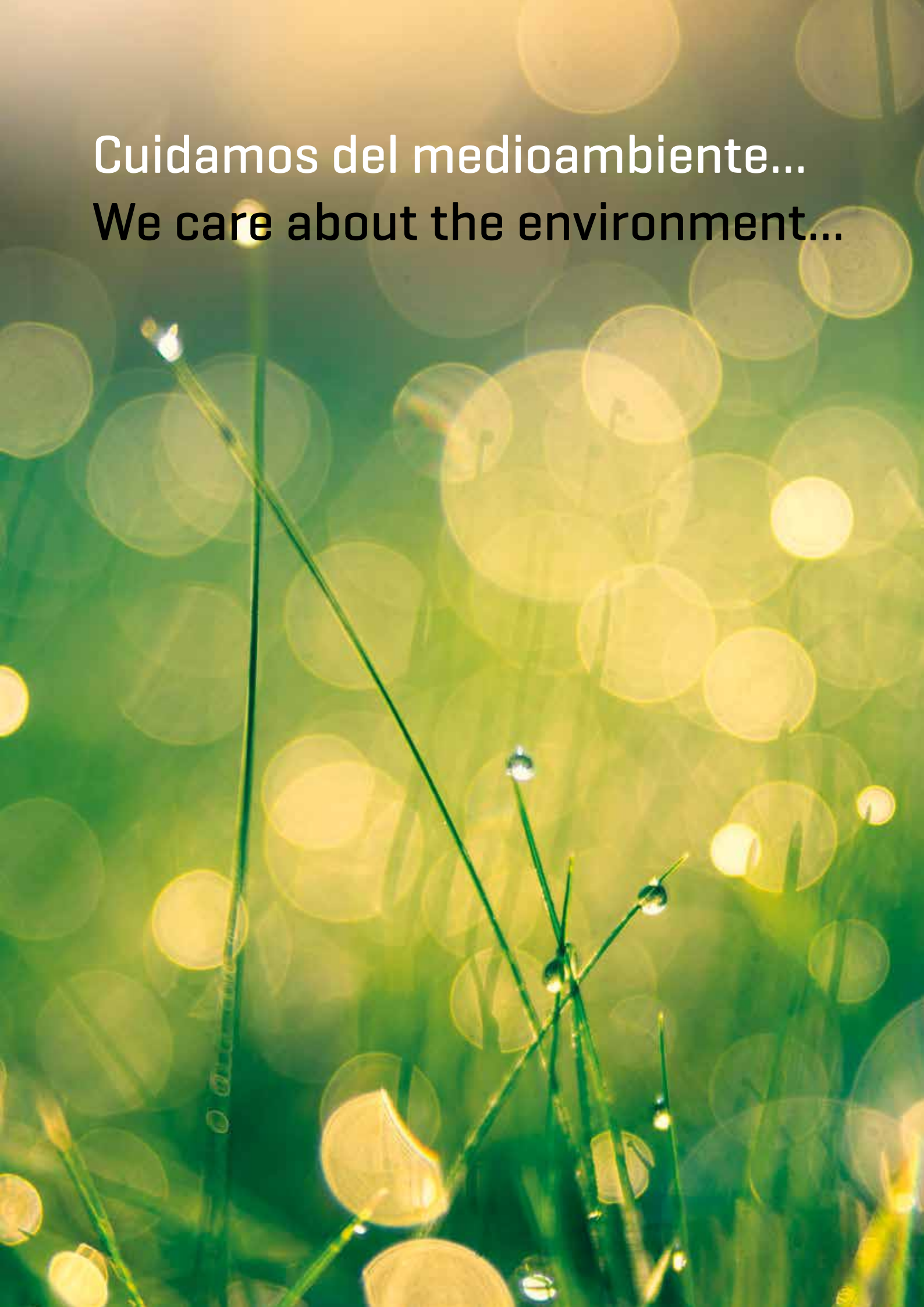

## CERTIFICADOS DE CALIDAD / QUALITY CERTIFICATIONS



Infrico Medcare siguiendo su compromiso de calidad, está acreditada por un sistema de gestión basado en la norma **ISO 9001:2015** que engloba todos los equipos de nuestro catálogo e **ISO 13485:2016** de productos sanitarios. Debido a la importancia del cuidado del medio ambiente tenemos también implementado un sistema de gestión ambiental basado en la norma internacional **ISO 14001:2015**, a través del cual se controla el cumplimiento de todos los requisitos legales y se ponen en práctica políticas de reducción de recursos naturales, reciclaje y gestión de residuos. Infrico Medcare realiza su trabajo con las máximas garantías y seguridad; para ello ha implementado un sistema de prevención de riesgos laborales basado en la norma internacional **ISO 45001:2018** manteniendo un sistema integrado de gestión: calidad-medio ambiente-prevención.

Infrico Medcare, follows its commitment to quality, which is accredited by a management system based on the **ISO 9001:2015** and **ISO 13485:2016** for medical devices that encompasses all the equipment in our catalogue. Due to the importance of environmental care, we have also implemented an environmental management system based on the international standard **ISO 14001:2015**, which complies with all legal requirements and applies natural resource reduction policies, recycling and waste management. Infrico Medcare does its work with the maximum guarantees and security. Therefore, it has implemented a system of occupational risk prevention based on the international standard **ISO 45001:2018** regulation maintaining an integrated management system: quality-environment-prevention.



Los aparatos descritos en nuestro catálogo están conformes con las Directivas del Consejo DC2014/35/UE (Seguridad eléctrica) y DC2014/30/UE (Compatibilidad electromagnética). Además han superado los ensayos de **equipos electromédicos** según las normas **EN 60601-1** y **EN 60601-1-2**.

The equipment described in our catalogue complies with Council Directives DC2014/35/EU (Electrical Safety) and DC2014/30/UE (Electromagnetic Compatibility). In addition, they have passed the tests of **electromedical equipment** according to standards **EN 60601-1** and **EN 60601-1-2**.



Todos los productos de Infrico Medcare disponen del sello de Origen Español, lo que significa que están fabricados en España y por una empresa española.

All Infrico Medcare products have Spanish Origin mark, which means that they are manufactured in Spain and by a Spanish company.



## ESTABILIDAD DE TEMPERATURA / TEMPERATURE STABILITY

LA VENTILACIÓN INTERIOR FORZADA ASEGURA UNAS MÍNIMAS VARIACIONES DE TEMPERATURA Y UNA HUMEDAD ADECUADA PARA LA CONSERVACIÓN DE LOS MEDICAMENTOS Y SUS ENVASES.

RANGO DE ESTABILIDAD DEL PRODUCTO DE APROXIMADAMENTE  $\pm 1^{\circ}\text{C}$  Y DE UNIFORMIDAD DE TEMPERATURA EN PRODUCTO MENOR DE  $\pm 2^{\circ}\text{C}$ .

INTERIOR FORCED VENTILATION ENSURES MINIMUM TEMPERATURE VARIATIONS AND ADEQUATE HUMIDITY FOR THE PRESERVATION OF MEDICINES AND THEIR PACKAGING.

PRODUCT STABILITY RANGE OF APPROXIMATELY  $\pm 1^{\circ}\text{C}$  AND PRODUCT UNIFORMITY TEMPERATURE LESS THAN  $\pm 2^{\circ}\text{C}$ .



### EVAPORACIÓN CON AIRE FORZADO

- Enfriamiento uniforme de la cámara.
- Rápida recuperación después de la apertura de la puerta.
- Mejor control de la humedad interior.

### FORCED-AIR EVAPORATOR

- Uniform cooling.
- Quick recovery after door opening.
- Better internal humidity control.

Disponemos de un laboratorio propio con cámara climática, dedicado a los ensayos de nuestros equipos

We have our own laboratory with a climatic chamber, dedicated exclusively to test our equipment.



**INFRICO MEDCARE ENSAYA SUS EQUIPOS EN DIFERENTES CONDICIONES CLIMÁTICAS Y REALIZA UN MAPEO DE TEMPERATURAS EN EL AIRE Y DE PRODUCTO EN EL INTERIOR DE LA CÁMARA. TODO ELLO, PARA GARANTIZAR LA HOMOGENEIDAD DE LA TEMPERATURA DENTRO DE LOS RANGOS ESTABLECIDOS.**

Para ello son usadas numerosas sondas de temperatura distribuidas según la norma DIN 13277.

- Sonda en cada estante—control de la temperatura del aire en los distintos niveles del equipo
- Sonda inmersa en líquido—control de la temperatura del producto
- Sonda en la salida del aire—control de la temperatura de salida del aire, en los distintos niveles
- Sonda en el retorno del aire—control de la temperatura del aire en la entrada del evaporador

**INFRICO MEDCARE TESTS ITS EQUIPMENT IN DIFFERENT CLIMATE CONDITIONS AND PERFORMS A MAPPING OF TEMPERATURES IN THE AIR AND OF THE PRODUCT THROUGHOUT THE INTERIOR OF THE CHAMBER. ALL THIS, IS TO GUARANTEE THE HOMOGENEITY OF THE TEMPERATURE WITHIN THE ESTABLISHED RANGES.**

The devices used to make the tests are 9 probes situated according DIN 13277.

- Probe in each shelf—control of the air temperature in the different levels of the equipment
- Probe immersed in liquid—control of the product temperature -
- Probe at the air outlet—control of the temperature of the air outlet, at different levels
- Probe in exchanging air—control of the air temperature in the entrance to the evaporator

RENDIMIENTO ACREDITADO / CERTIFIED PERFORMANCE

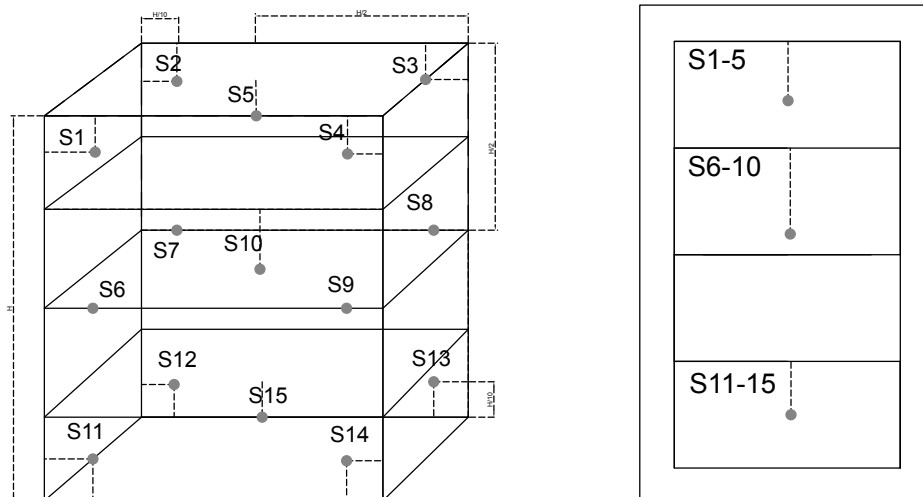

Ensayo con sonda en producto del modelo LTR40S / Test with air temperature probe of LTR40S model

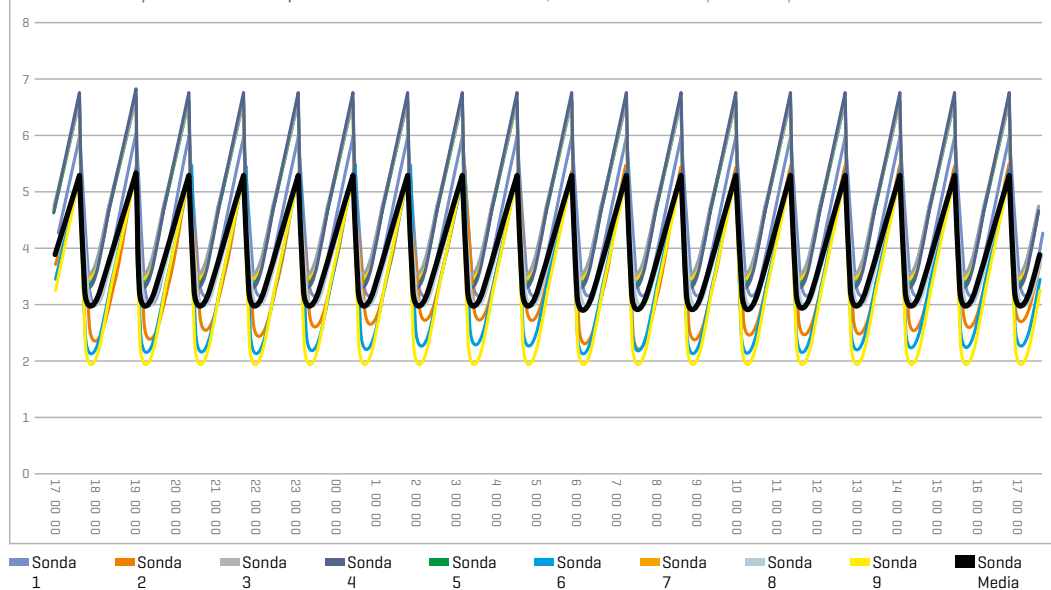

Fluctuación de Temperatura: 3.73°C  
Temperature Fluctuation: 3.73°C

Gradiente de Temperatura: 1.50°C  
Temperature Gradient: 1.50°C

# CONTROLADORES DE TEMPERATURA / TEMPERATURE CONTROLLERS

## CONTROLADOR DIGITAL / DIGITAL CONTROLLER



FÁCIL E INTUITIVO — pantalla táctil  
 CONTROL PRECISO — sondas NTC  
 ESTABILIDAD Y UNIFORMIDAD — rango de estabilidad de producto de aproximadamente  $\pm 1^{\circ}\text{C}$  y uniformidad de temperatura en producto menor de  $\pm 2^{\circ}\text{C}$   
 DISPLAY DE GRAN TAMAÑO — buena visibilidad y precisión de  $0,1^{\circ}\text{C}$   
 3 TIPOS DE ALARMAS ÓPTICAS Y ACÚSTICAS — bajada o subida de temperatura, fallo de sonda y puerta abierta  
 SEÑAL DE ALARMA REMOTA — contacto libre de potencial  
 MÚLTIPLES FUNCIONES OPCIONALES — USB, Datalogger Bluetooth o Wifi, Batería, etc.

EASY AND INTUITIVE - touch screen  
 PRECISE CONTROL - NTC probes  
 STABILITY AND UNIFORMITY - product stability range of approximately  $\pm 1^{\circ}\text{C}$  and product uniformity temperature less than  $\pm 2^{\circ}\text{C}$   
 GREAT SIZE DISPLAY - good visibility and  $0.1^{\circ}\text{C}$  accuracy  
 3 TYPES OF OPTICAL AND ACOUSTIC ALARMS - temperature rise or fall, probe failure and open door  
 REMOTE ALARM SIGNAL - Potential free contact  
 MULTIPLE OPTIONAL FUNCTIONS - USB, Datalogger Bluetooth or Wifi, Battery, etc.

## CONTROLADOR DIGITAL PLUS / DIGITAL PLUS CONTROLLER

USB  
 Fácil descarga de los registros de datos y alarmas.

USB  
 Easy download of data logs and alarms.

CONECTIVIDAD  
 Posibilidad de monitorizar el funcionamiento vía Bluetooth o WIFI.

CONNECTIVITY  
 Possibility of monitoring via Bluetooth or WIFI.

PANTALLA TÁCTIL TOUCH SCREEN  
 Fácil e intuitivo. Easy and intuitive.  
 Estándar 5". Standard 5".  
 Opcional 7" en algunos modelos. Optional 7" in some models.



BATERÍA  
 Permite mantener el registro de temperatura y alarmas en el caso de fallo de alimentación.

BATTERY  
 Allows the maintenance of temperature and alarms register in case of a power failure.

POSIBILIDAD DE SELECCIÓN DE DIFERENTES IDIOMAS  
 Español, inglés, italiano, francés, alemán, turco y polaco.

DIFFERENT LANGUAGES SELECTION OPTION  
 Spanish, English, Italian, French, German, Turkish and Polish.

RS485 PUERTO DE COMUNICACIÓN MODBUS  
 Permite conectar el sistema con PC o red.

RS485 COMMUNICATION PORT MODBUS  
 Connects the system with PC or network.

SEÑAL DE ALARMA REMOTA  
 Contacto libre de potencial, permite la transferencia de las señales de aviso a un sistema externo.

REMOTE ALARM SIGNAL  
 Potential free contact, allows the transfer of warning signals to an external system.



DISPLAY:  
Precisión de 0,1°C.

CONTROL PRECISO:  
Sondas PT1000

ESTABILIDAD Y UNIFORMIDAD:  
Rango de estabilidad de producto de aproximadamente  $\pm 1^\circ\text{C}$  y de uniformidad de temperatura en producto menor de  $\pm 2^\circ\text{C}$ .

DISPLAY:  
Accuracy of 0.1°C.

PRECISE CONTROL:  
PT1000 probes

STABILITY AND UNIFORMITY:  
Product stability range of approximately  $\pm 1^\circ\text{C}$  and product uniformity temperature less than  $\pm 2^\circ$ .



MÚLTITUD DE ALARMAS ÓPTICAS Y ACÚSTICAS  
Bajada o subida de temperatura, fallo de alimentación, fallo de sonda, batería descargada, puerta abierta, mantenimiento de compresor, condensador sucio...

VARIETY OF OPTICAL AND ACOUSTIC ALARMS  
Temperature rise or fall, power failure, low battery, open door, compressor maintenance, dirty condenser...



DATALOGGER  
Registro de temperaturas e histórico de alarmas

DATALOGGER  
Temperature log and alarm history

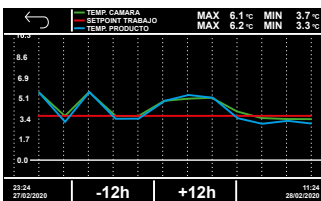

INFORMACIÓN DETALLADA DEL EQUIPO  
Interfaz gráfica de 5 pulgadas indicando temperaturas máximas y mínimas

DETAILED EQUIPMENT INFORMATION  
5 inches Graphic interface indicating maximum and minimum temperatures

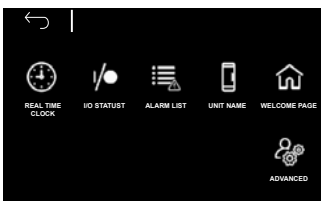

ASISTENTE DE CONFIGURACIÓN  
Página de bienvenida para una rápida y fácil configuración mediante la elección de los principales parámetros del controlador

CONFIGURATION ASSISTANT  
Welcome page for quick and easy configuration by choosing the main controller parameters

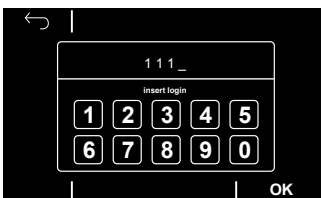

CONTRASEÑA NUMÉRICA  
Sistema de control protegido con contraseña numérica

LOCK CODE  
Lock code to access the control system

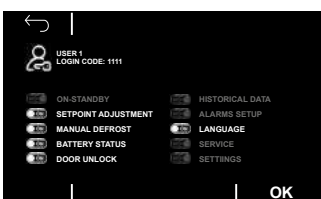

USUARIOS CONFIGURABLES  
Gestión de permisos a diferentes usuarios

CONFIGURABLE USERS  
Permission management to different users

# PHARMACARE



# PHARMA CARE



El sector de farmacias, hospitales y consultas médicas es especialmente exigente en cuanto a estabilidad de temperatura. Infrico Medcare en sus líneas de productos Pharma CARE y Pharma CARE PLUS ha incorporado una serie de características específicas que garantizan la seguridad en la conservación de medicamentos y vacunas 24 horas al día y 365 días al año. Esto es fundamental para nuestros clientes.

Todos nuestros refrigeradores de la línea Pharma CARE y Pharma CARE PLUS, están diseñados según la normativa DIN 58345.

The sector of pharmacies, hospitals and medical practices is especially demanding in terms of temperature stability. Infrico Medcare in its Pharma CARE and Pharma CARE PLUS product lines has incorporated a series of specific characteristics that guarantee the safety in the conservation of medicines and vaccines 24 hours a day and 365 days a year. This is crucial for our customers.

All our refrigerators of the Pharma CARE PLUS and Pharma CARE PLUS lines are designed in compliance with DIN 58345.

## DIN 13277



**Según la DIN 13277 los refrigeradores de farmacia deben de tener las siguientes características:**

Temperatura de operación entre + 2°C y +8°C.

Temperatura ambiente del lugar de instalación admitida entre +10°C y +35°C.

Fácil limpieza y desinfección de la cámara; resistente al agua y con protección contra corrosión.

Capacidad de carga mecánica de las piezas montadas uniforme de 100 kg/m<sup>2</sup>.

Puertas dotadas de cerraduras.

Emisión acústica por debajo de 60 dB [A]

Alarma en caso de fallo de corriente durante un mínimo de 12 h.

Alarma óptica-acústica en caso de desviación de la temperatura.

Contacto de alarma libre de potencial.

Elemento de seguridad para prevenir de que la temperatura baje de + 2°C.

**According to DIN 13277 the devices must comply with the following requirements:**

Operating temperature range from +2°C to +8°C.

Interior room temperature of the installation site is accepted between +10°C and +35°C.

Interior is easy to clean and disinfect; water resistant and with corrosion protection.

Mechanical capacity load of uniformly mounted parts of 100 kg/m<sup>2</sup>.

Doors fitted with locks.

Acoustic emission below 60 dB [A]

Power failure alarm for a minimum of 12 h.

Optical-acoustic alarm in case of temperature deviation.

Potential free alarm contact.

Safety device to prevent the temperature going below +2°C

## TENOLÓGÍA INVERTER / INVERTER TECHNOLOGY

Haciendo uso de la tecnología INVERTER en nuestros equipos, conseguimos una mayor estabilidad de temperatura, junto con un menor nivel sonoro y por supuesto, una destacada eficiencia energética.

Using INVERTER technology in our equipment, we achieve greater temperature stability, lower noise level and outstanding energy efficiency.



**DESTACADA EFICIENCIA ENERGÉTICA**  
**OUTSTANDING ENERGY EFFICIENCY**



**MENOR CONSUMO ENERGÉTICO**  
**LOWER ENERGY CONSUMPTION**



**MENOR NIVEL SONORO**  
**LOWER NOISE LEVEL**

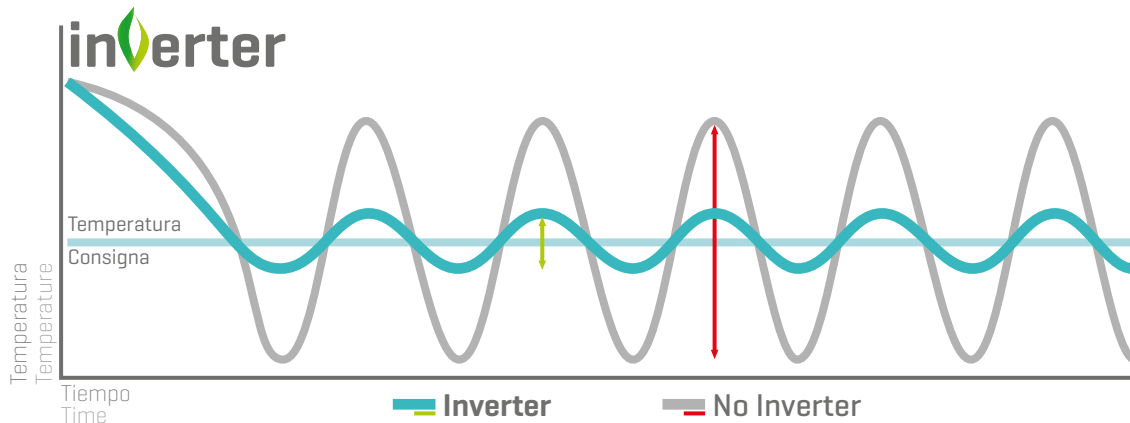

En los equipos convencionales no INVERTER, el compresor funciona a velocidad máxima hasta alcanzar la temperatura de consigna, y una vez es alcanzada, se detiene, repitiéndose sucesivamente con continuos arranques y paradas, provocando un mayor consumo y una menor estabilidad de temperatura.

Conventional non-INVERTER equipment, the compressor operates at maximum speed until reaching the setpoint temperature, and once it is reached, it stops, repeating successively with continuous starts and stops, causing greater energy consumption and lower temperature stability.

En cambio, con tecnología INVERTER, el compresor una vez entra en funcionamiento, varía su velocidad para adaptarse al diferencial de temperatura que existe en cada momento, evitando los arranques y paradas del compresor que aumentan el consumo y hacen oscilar en mayor medida la temperatura del equipo.

In equipment with INVERTER technology, once the compressor starts operating, it adjusts the operational speed to the setpoint temperature, avoiding the starts and stops of the compressor that increase energy consumption and make greater the oscillation of the equipment temperature.

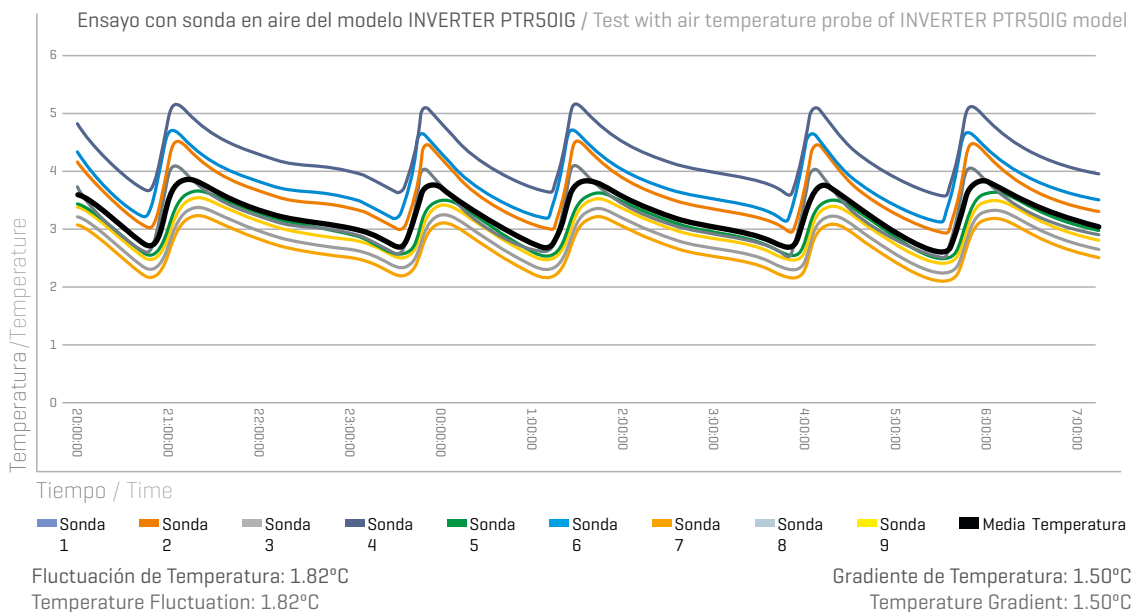



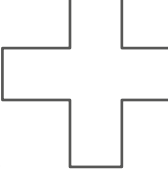

NUESTRA AMPLIA EXPERIENCIA EN FABRICACIÓN DE EQUIPOS DE FRÍO A NIVEL MUNDIAL Y CUMPLIENDO CON LAS ESPECIFICACIONES O REQUERIMIENTOS DE CALIDAD DE DIFERENTES MERCADOS, HACE QUE PUEDAS CONFIAR EN INFRICO MEDCARE.

OUR EXTENSIVE EXPERIENCE AS A WORLDWIDE MANUFACTURER OF COOLING EQUIPMENT AND THE SPECIFICATIONS OR QUALITY REQUIREMENTS OF DIFFERENT MARKETS THAT WE COMPLY WITH, ENSURES YOU CAN RELY ON INFRICO MEDCARE.

### GAMA PHARMA CARE

La GAMA Pharma CARE está compuesta de diferentes modelos para adaptarnos a cualquier espacio o necesidad. Así, disponemos de modelos sobre encimera, bajo encimera y verticales, con volúmenes desde los 58 a los 376 litros. Está diseñada de acuerdo a la normativa **DIN 58345**. Todos estos modelos están disponibles con puerta ciega o de cristal.

### PHARMA CARE SERIES

Pharma CARE SERIES offers pharmaceutical refrigerators in different sizes and storage capacities, in order to fit all possible space requirements and needs. Models range from countertop, underbench or upright versions which are available with model variety from 58 to 376 litres. These models are designed according to **DIN 58435** standard. Solid or glass doors are available in the whole range.

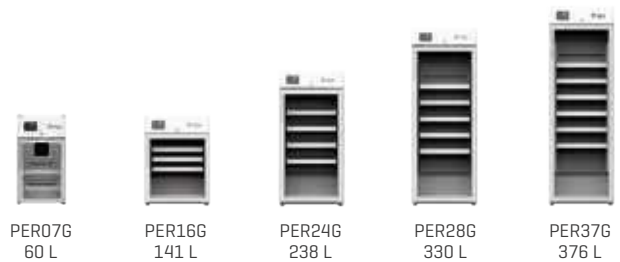
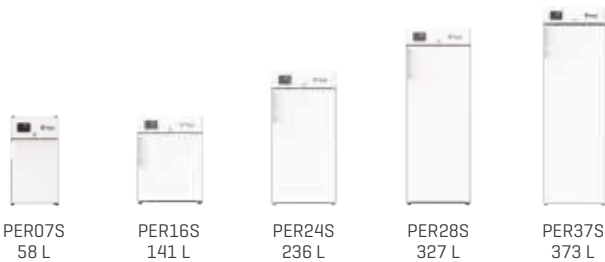

Pág. 26 - 29

### GAMA PHARMA CARE PLUS

Esta gama de armarios refrigerados para farmacias pretende satisfacer las necesidades de los clientes más exigentes. Para ello, dichos modelos hacen uso de la tecnología **INVERTER**, consiguiendo una mayor eficiencia energética y un bajo consumo y menor nivel sonoro. Está diseñada de acuerdo a la normativa **DIN 58345**. Dispone de modelos desde 313 a 1202 litros, todos ellos con controlador Digital Plus. Todos estos modelos están disponibles con puerta ciega o de cristal.

### PHARMA CARE PLUS SERIES

This series offers high performance refrigerators for the storage of pharmaceutical preparations to meet the most demanding applications. In order to achieve that purpose, these models have incorporated **INVERTER** technology with high energy efficiency and low energy consumption and lower noise level. These models are designed according to **DIN 58435** standard. Capacity ranges from 313 to 1202 litres, and all models with Digital Plus. controller. Solid or glass doors are available in the whole range.

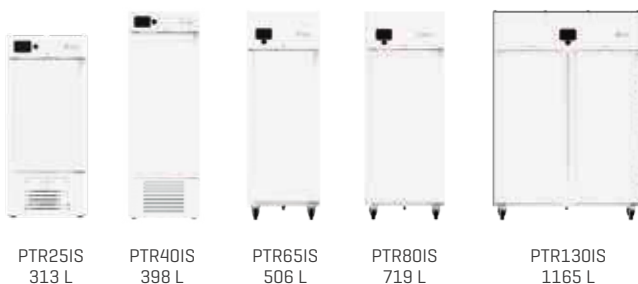

Pág. 30 - 33



## CARACTERÍSTICAS GENERALES / GENERAL FEATURES



CONTROLADOR DIGITAL (modelos gama Pharma CARE) o CONTROLADOR DIGITAL PLUS (modelos gama Pharma CARE PLUS)

¡Elige según tus necesidades!

DIGITAL CONTROLLER (Pharma CARE range models) or DIGITAL PLUS CONTROLLER (Pharma CARE and Pharma CARE PLUS range models)

Choose according to your needs!



CERRADURA / SENSOR DE PUERTA

Todos nuestros equipos disponen de cerraduras y sensores de puerta abierta, para garantizar la seguridad de los productos almacenados, controlando el tiempo de apertura y el funcionamiento de los ventiladores.

LOCK / DOOR SENSOR

All our equipment has locks and open door sensors, to guarantee the security of the stored products by controlling opening time and fans functioning.



ILUMINACIÓN LED

El uso de iluminación LED reduce el consumo energético del equipo y mejora la homogeneidad de la temperatura en el interior.

LED LIGHTING

The use of LED lighting reduces the energy consumption and improves the homogeneity of the temperature inside the cabinet.



ESTILO DE PUERTAS

En todos nuestros equipos existe la posibilidad de elegir entre puerta ciega o de cristal. Todas nuestras puertas son abatibles y reversibles.

DOOR STYLE

It is possible to choose solid or glass doors in our whole range. All our doors are hinged and reversible.



BURLETE DE ARPÓN PARA UN CAMBIO RÁPIDO Y FÁCIL

Es ideal para mantener una higiene óptima y para facilitar los trabajos de mantenimiento.

EASY REMOVABLE DOOR GASKET

It is ideal to maintain optimal hygiene and facilitate maintenance work.



AMPLIOS RADIOS

Los interiores presentan amplios radios en las esquinas, que facilitan su limpieza.

ROUNDED CORNERS

The interiors have rounded corners, which facilitate their cleaning.



ALMACENAMIENTO FLEXIBLE

Nuestro nuevo sistema de estantes/cajones permite ajustar la posición de los mismos, variar su número, cambiar estantes por cajones y viceversa. Esto proporciona el ajuste del equipo a sus necesidades y comodidad de almacenamiento de medicamentos o vacunas de diferentes tamaños.

FLEXIBLE STORAGE SOLUTIONS

Our new shelf / drawer system allows you to adjust their position, vary their number, change shelves for drawers and vice versa or complement them with divisors. This provides the fit of the equipment to your needs and storage convenience of medications or vaccines of different sizes.

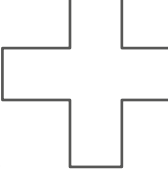

# inverter

### BATERÍA

Permite mantener el registro de temperatura y alarmas en el caso de fallo de alimentación.

### BATTERY

Allows the maintenance of temperature and alarms register in case of a power failure.

### INVERTER

Tecnología INVERTER (modelos gama Pharma CARE PLUS) con alta eficiencia energética y bajo consumo.

### INVERTER

INVERTER technology (Pharma CARE PLUS range models) with high energy efficiency and low energy consumption.

### TERMOSTATO

#### DIGITAL ANTICONGELACIÓN

Este dispositivo imposibilita al producto a bajar su temperatura por debajo de +2°C.

### FREEZING PROTECTION ELECTRONIC CONTROLLER

Safety thermostat prevents the temperature dropping below +2°C.

### BANDEJA EVAPORATIVA

Nuestros equipos llevan incorporada una bandeja para evaporar de manera automática el agua del desescarche.

### EVAPORATION PAN

Our equipment has a built-in tray to evaporate automatically defrosted water.

### DESESCARCHES AUTOMÁTICOS INTELIGENTES

Nuestros equipos cuentan con desescarche automático, para asegurar una refrigeración uniforme en el tiempo y menos mantenimiento. Además, el equipo analiza su funcionamiento y realiza los desescarches solo cuando es necesario para mejorar la estabilidad de la temperatura.

### ADVANCED DEFROST SYSTEM

Built-in to ensure uniform cooling over time and to facilitate maintenance. In addition, the equipment analyses its operation and only defrosts when it is necessary, to improve the stability of the temperature.

### GASES REFRIGERANTES NATURALES HC

Libre de CFC y HCFC, b iodegradable.

### NATURAL HC COOLING GAS

CFC's and HCFC's free, biodegradable.



### RUEDAS / PATAS REGULABLES / REGULADORES DE ALTURA

En todos nuestros armarios existe la posibilidad de ser equipados con ruedas para facilitar el desplazamiento y la limpieza.

CASTERS / ADJUSTABLE LEGS / HEIGHT REGULATORS In our whole range, there is a possibility to incorporate casters to facilitate displacement and cleaning.

- MEDCARE
- 1 PHARMA
- 2 HEALTH
- 3 LAB
- 4
- 5
- 6
- 7
- 8







MEDCARE

PHARMA

1

HEALTH

2

LAB

3

4

5

6

7

8



## ARMARIO DE REFRIGERACIÓN PHARMA CARE / PHARMA CARE REFRIGERATOR

**DIN 13277**



GAMA SERIES	Pharma CARE	Pharma CARE	Pharma CARE	Pharma CARE	Pharma CARE	Pharma CARE
MODELO MODEL	<b>PER07S</b>	<b>PER07G</b>	<b>PER16S</b>	<b>PER16G</b>	<b>PER24S</b>	<b>PER24G</b>
Rango T° Temperature range [°C]	+2 / +8	+2 / +8	+2 / +8	+2 / +8	+2 / +8	+2 / +8
Capacidad [litros] Capacity [litres]	58	60	141	141	236	238
Medidas Exterior [mm] L x P x A Exterior dimensions [mm] W x D x H	445 x 526 x 818	445 x 508 x 818	600 x 688 x 824	600 x 680 x 824	600 x 688 x 1244	600 x 680 x 1244
Medidas Interior [mm] L x P x A Interior dimensions [mm] W x D x H	358 x 312 x 523	358 x 323 x 523	505 x 451 x 617	505 x 455 x 617	505 x 451 x 1037	505 x 455 x 1037
Claro de puerta [mm] L x A Door opening [mm] W x H	358 x 516	358 x 516	505 x 552	505 x 552	505 x 972	505 x 972
Espesor Aislamiento [mm] Insulation thickness [mm]	40	40	45	45	45	45
Acabado Exterior Exterior finishing	Acero galvanizado plastificado blanco White plastic coated galvanised steel					
Acabado Interior Interior finishing	Acero galvanizado plastificado blanco White plastic coated galvanised steel					
Nº Estantes Shelves Number	2	2	3	3	4	4
Dimensiones Estante [mm] L x P Shelf Size [mm] W x D	315 x 248	315 x 248	458 x 398	458 x 398	458 x 398	458 x 398
Material Estantes Shelves Material	Acero galvanizado con pintura Epoxi Epoxy coated galvanised steel					
Intercambiabilidad de Estantes/Cajones Interchangeable Shelves/Drawers	No	No	Si Yes	Si Yes	Si Yes	Si Yes
Tipo de Puerta Door Type	Ciega Solid	Cristal Glass	Ciega Solid	Cristal Glass	Ciega Solid	Cristal Glass
Cerradura Lock	Si Yes					
Salida USB USB Port	No					
Datalogger Datalogger	Opcional Optional					
Batería Battery	Si Yes					
Sonda simulación producto Product temperature simulation probe	Opcional Optional					
Sonda de temperatura ambiente Interior room temperature probe	Opcional Optional					
Termostato anticongelación Freezing protection controller	Si Yes					
Tipo de Controlador Controller type	Digital					
Tipo de Refrigerante Refrigerant type	R600a	R600a	R600a	R600a	R600a	R600a
Potencia Eléctrica [W] Electric power [W]	113	113	115	115	115	115
Tensión/Frecuencia [V / Hz] Voltage/Frequency [V / Hz]	230 / 50					
Peso [kg] Weight [kg]	45	49	62	65	92	96

\* Pruebas realizadas con una temperatura ambiente de +25°C \* Measured at +25°C ambient temperature

Nos reservamos el derecho a modificar las especificaciones técnicas y constructivas sin previo aviso.  
We reserve the right to modify technical and construction specifications without prior notice.

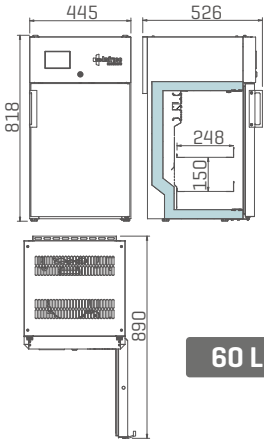
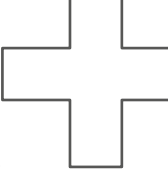

60 L

PER07

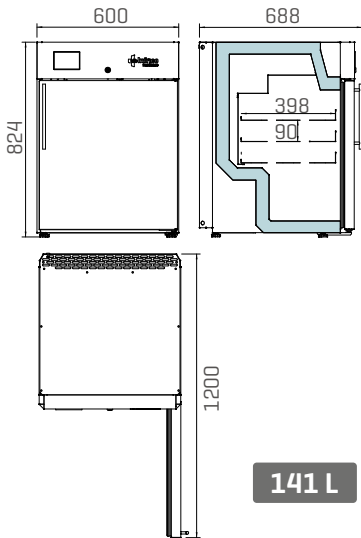

141 L

PER16

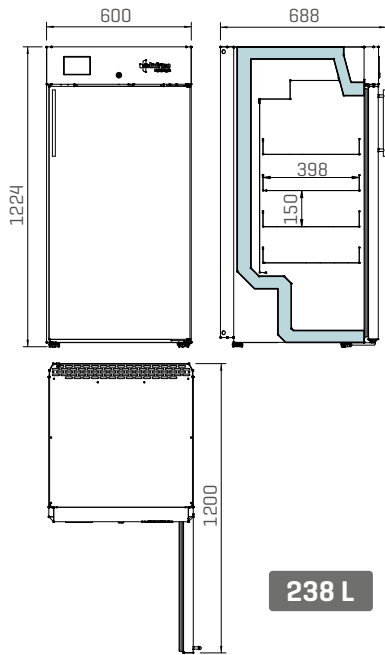

238 L

PER24

- PHARMA MEDCARE
- 1** PHARMA
- 2** HEALTH
- 3** LAB
- 4**
- 5**
- 6**
- 7**
- 8**

## ARMARIO DE REFRIGERACIÓN PHARMA CARE / PHARMA CARE REFRIGERATOR

**DIN 13277**



GAMA SERIES	Pharma CARE	Pharma CARE	Pharma CARE	Pharma CARE
MODELO MODEL	<b>PER28S</b>	<b>PER28G</b>	<b>PER37S</b>	<b>PER37G</b>
Rango T <sup>o</sup> Temperature range [°C]	+2 / +8	+2 / +8	+2 / +8	+2 / +8
Capacidad [litros] Capacity [litres]	327	330	373	376
Medidas Exterior [mm] L x P x A Exterior dimensions [mm] W x D x H	600 x 688 x 1644	600 x 680 x 1644	600 x 688 x 1844	600 x 680 x 1844
Medidas Interior [mm] L x P x A Interior dimensions [mm] W x D x H	505 x 451 x 1437	505 x 455 x 1437	505 x 451 x 1637	505 x 455 x 1637
Claro de puerta [mm] L x A Door opening [mm] W x H	505 x 1372	505 x 1372	505 x 1572	505 x 1572
Espesor Aislamiento [mm] Insulation thickness [mm]	45	45	45	45
Acabado Exterior Exterior finishing	Acero galvanizado plastificado blanco White plastic coated galvanised steel			
Acabado Interior Interior finishing	Acero galvanizado plastificado blanco White plastic coated galvanised steel			
N <sup>o</sup> Estantes Shelves Number	5	5	6	6
Dimensiones Estante [mm] L x P Shelf Size [mm] W x D	458 x 398	458 x 398	458 x 398	458 x 398
Material Estantes Shelves Material	Acero galvanizado con pintura Epoxi Epoxy coated galvanised steel			
Intercambiabilidad de Estantes/Cajones Interchangeable Shelves/Drawers	Si Yes	Si Yes	Si Yes	Si Yes
Tipo de Puerta Door Type	Ciega Solid	Cristal Glass	Ciega Solid	Cristal Glass
Cerradura Lock	Si Yes			
Salida USB USB Port	No			
Datalogger Datalogger	Opcional Optional			
Batería Battery	Si Yes			
Sonda simulación producto Product temperature simulation probe	Opcional Optional			
Sonda de temperatura ambiente Interior room temperature probe	Opcional Optional			
Termostato anticongelación Freezing protection controller	Si Yes			
Tipo de Controlador Controller type	Digital			
Tipo de Refrigerante Refrigerant type	R290	R290	R290	R290
Potencia Eléctrica [W] Electric power [W]	210	210	210	210
Tensión/Frecuencia [V / Hz] Voltage/Frequency [V / Hz]	230 / 50			
Peso [kg] Weight [kg]	104	112	127	138

\* Pruebas realizadas con una temperatura ambiente de +25°C \* Measured at +25°C ambient temperature

Nos reservamos el derecho a modificar las especificaciones técnicas y constructivas sin previo aviso.  
We reserve the right to modify technical and construction specifications without prior notice.

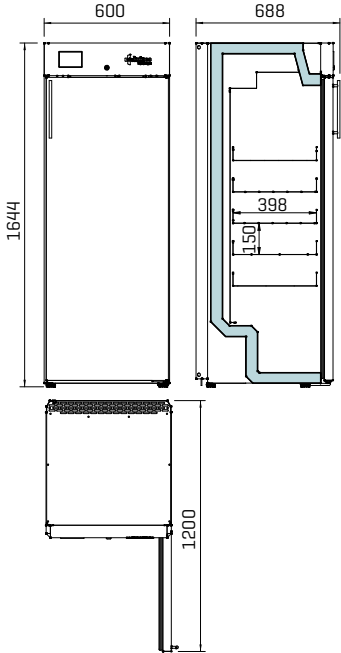
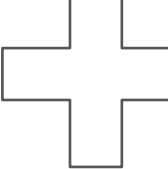

330L

PER28

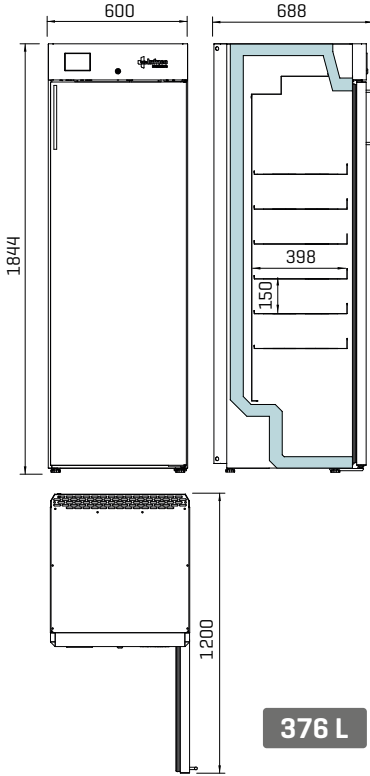

376 L

PER37

- PHARMA MEDCARE
- 1** PHARMA
- 2** HEALTH
- 3** LAB
- 4**
- 5**
- 6**
- 7**
- 8**



## ARMARIO DE REFRIGERACIÓN PHARMA CARE PLUS / PHARMA CARE PLUS REFRIGERATOR

**DIN 13277**



**inverter**

GAMA SERIES	Pharma CARE PLUS	Pharma CARE PLUS	Pharma CARE PLUS	Pharma CARE PLUS	Pharma CARE PLUS	Pharma CARE PLUS
MODELO MODEL	<b>PTR25IS</b>	<b>PTR25IG</b>	<b>PTR40IS</b>	<b>PTR40IG</b>	<b>PTR65IS</b>	<b>PTR65IG</b>
Rango T° Temperature range [°C]	+2 / +8	+2 / +8	+2 / +8	+2 / +8	+2 / +8	+2 / +8
Capacidad [litros] Capacity [litres]	251	261	398	413	506	521
Medidas Exterior [mm] L x P x A Exterior dimensions [mm] W x D x H	670 x 697 x 1538	670 x 697 x 1538	670 x 683 x 1963	670 x 683 x 1963	687 x 870 x 1955	687 x 870 x 1955
Medidas Interior [mm] L x P x A Interior dimensions [mm] W x D x H	568 x 484 x 913	568 x 504 x 913	568 x 484 x 1338	568 x 504 x 1338	534 x 633 x 1207	534 x 654 x 1207
Claro de puerta [mm] L x A Door opening [mm] W x H	568 x 855	568 x 855	568 x 1280	568 x 1280	534 x 1350	534 x 1350
Espesor Aislamiento [mm] Insulation thickness [mm]	50	50	50	50	75	75
Acabado Exterior Exterior finishing	Acero galvanizado plastificado blanco White plastic coated galvanised steel					
Acabado Interior Interior finishing	Acero galvanizado plastificado blanco White plastic coated galvanised steel			Acero Inoxidable Stainless steel		
Nº Cajones Drawers Number	4	4	7	7	7	7
Dimensiones Cajón [mm] L x P Drawer Size [mm] W x D	500 X 443	500 X 443	500 x 443	500 x 443	452 x 585	452 x 585
Material Cajones Drawers Material	Acero galvanizado con pintura Epoxi Epoxy coated galvanised steel			Acero Inoxidable Stainless steel		
Intercambiabilidad de Estantes/Cajones Interchangeable Shelves/Drawers	Si Yes	Si Yes	Si Yes	Si Yes	Si Yes	Si Yes
Tipo de Puerta Door Type	Ciega Solid	Cristal Glass	Ciega Solid	Cristal Glass	Ciega Solid	Cristal Glass
Cerradura Lock	Si Yes					
Salida USB USB Port	Si Yes					
Datalogger Datalogger	Si Yes					
Batería Battery	Si Yes					
Sonda simulación producto Product temperature simulation probe	Opcional Optional					
Sonda de temperatura ambiente Interior room temperature probe	Si Yes					
Termostato anticongelación Freezing protection controller	Si Yes					
Tipo de Controlador Controller type	Digital Plus					
Tipo de Refrigerante Refrigerant type	R600a	R600a	R600a	R600a	R290	R290
Potencia Eléctrica [W] Electric power [W]	133	138	133	152	426	445
Tensión/Frecuencia [V / Hz] Voltage/Frequency [V / Hz]	230 / 50					
Peso [kg] Weight [kg]	127	132	139	153	153	160

\* Pruebas realizadas con una temperatura ambiente de +25°C  
\* Measured at +25°C ambient temperature

Nos reservamos el derecho a modificar las especificaciones técnicas y constructivas sin previo aviso.  
We reserve the right to modify technical and construction specifications without prior notice.

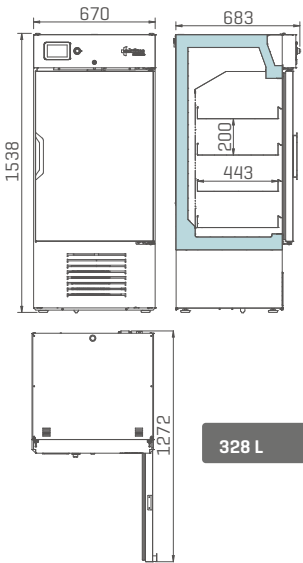
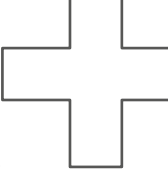

PTR25

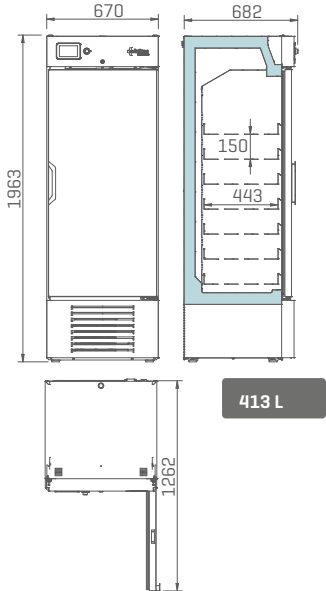

PTR40

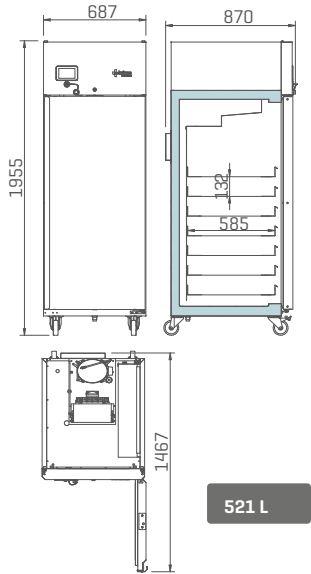

PTR65

- PHARMA MEDCARE
- 1** PHARMA
- 2 HEALTH
- 3 LAB
- 4
- 5
- 6
- 7
- 8

**DIN 13277**

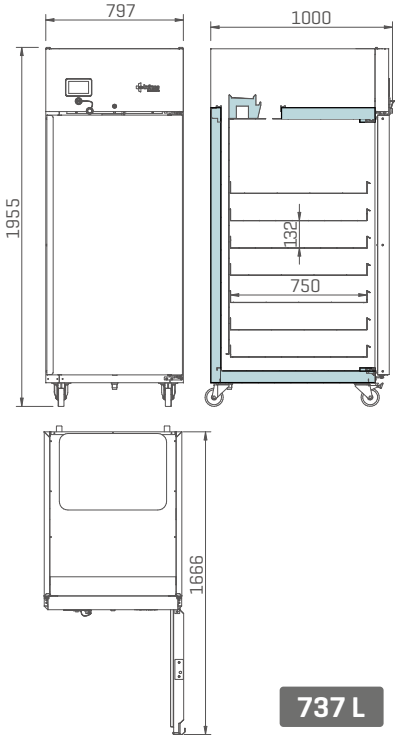
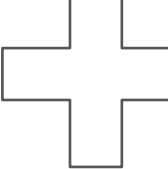

GAMA SERIES	Pharma CARE PLUS	Pharma CARE PLUS	Pharma CARE PLUS	Pharma CARE PLUS
MODELO MODEL	<b>PTR80IS</b>	<b>PTR80IG</b>	<b>PTR130IS</b>	<b>PTR130IG</b>
Rango T° Temperature range [°C]	+2 / +8	+2 / +8	+2 / +8	+2 / +8
Capacidad [litros] Capacity [litres]	719	737	1166	1202
Medidas Exterior [mm] L x P x A Exterior dimensions [mm] W x D x H	797 x 1000 x 1955	797 x 1000 x 1955	1385 x 834 x 1955	1385 x 834 x 1955
Medidas Interior [mm] L x P x A Interior dimensions [mm] W x D x H	645 x 803 x 1388	645 x 823 x 1388	1234 x 681 x 1388	1234 x 702 x 1388
Claro de puerta [mm] L x A Door opening [mm] W x H	645 x 1350	645 x 1350	534 x 1350	534 x 1350
Espesor Aislamiento [mm] Insulation thickness [mm]	75			
Acabado Exterior Exterior finishing	Acero galvanizado plastificado blanco White plastic coated galvanised steel			
Acabado Interior Interior finishing	Acero Inoxidable Stainless steel			
Nº Cajones Drawers Number	7	7	14	14
Dimensiones Cajón [mm] L x P Drawer Size [mm] W x D	564 x 750	564 x 750	452 x 585	452 x 585
Material Cajones Drawers Material	Acero Inoxidable Stainless steel			
Intercambiabilidad de Estantes/Cajones Interchangeable Shelves/Drawers	Si Yes			
Tipo de Puerta Door Type	Ciega Solid	Cristal Glass	Ciega Solid	Cristal Glass
Cerradura Lock	Si Yes			
Salida USB USB Port	Si Yes			
Datalogger Datalogger	Si Yes			
Batería Battery	Si Yes			
Sonda simulación producto Product temperature simulation probe	Opcional Optional			
Sonda de temperatura ambiente Interior room temperature probe	Si Yes			
Termostato anticongelación Freezing protection controller	Si Yes			
Tipo de Controlador Controller type	Digital Plus			
Tipo de Refrigerante Refrigerant type	R290			
Potencia Eléctrica [W] Electric power [W]	434	442	718	750
Tensión/Frecuencia [V / Hz] Voltage/Frequency [V / Hz]	230 / 50			
Peso [kg] Weight [kg]	172	178	208	225

\* Pruebas realizadas con una temperatura ambiente de +25°C \* Measured at +25°C ambient temperature

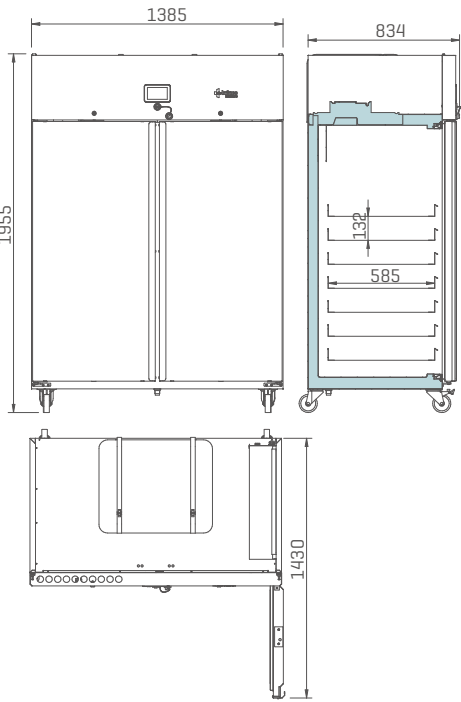

737 L

PTR80I



1202 L

PTR130I



# HEALTHCARE



# HEALTH CARE



El almacenamiento seguro de productos de gran valor como lo sangre, el concentrado de hematíes o el plasma fresco congelado, es imprescindible en la medicina

Presentamos nuestra gama de equipos de refrigeración para bancos de sangre y congelación para plasma sanguíneo, teniendo como principales objetivos la confiabilidad, seguridad y la facilidad de uso. Para ello hemos diseñado nuestros equipos de acuerdo a la norma **DIN 13277**, por lo que incorporan una serie de mejoras tendentes a asegurar la conservación de estos productos de gran valor.

The safe storage of great-value products such as blood, red cells or fresh frozen plasma is essential in medicine.

We present our new range of refrigeration units for blood banks and freezing units for blood plasma whose main purpose is reliability, safety, and ease of use. For this reason, our units have been designed according to **DIN 13277** standard, incorporating a number of improvements to ensure the conservation of these valuable products.

## Dispositivo médico Clase IIa

Este tipo de dispositivos, son dispositivos médicos en los que se han de realizar controles especiales y exhaustivos durante su fase de fabricación para demostrar su seguridad.

Todos nuestros dispositivos médicos, pasan un exhaustivo control de calidad, en el que comprobamos mediante ensayos adicionales en fábrica la seguridad y requerimientos de nuestros equipos.

## Class IIa Medical device

This kind of equipment are medical devices which must undergo special and exhaustive controls during their manufacturing phase to demonstrate their safety.

All our medical devices are subject to exhaustive quality controls in which we check, through additional tests in the factory, their safety and requirements.

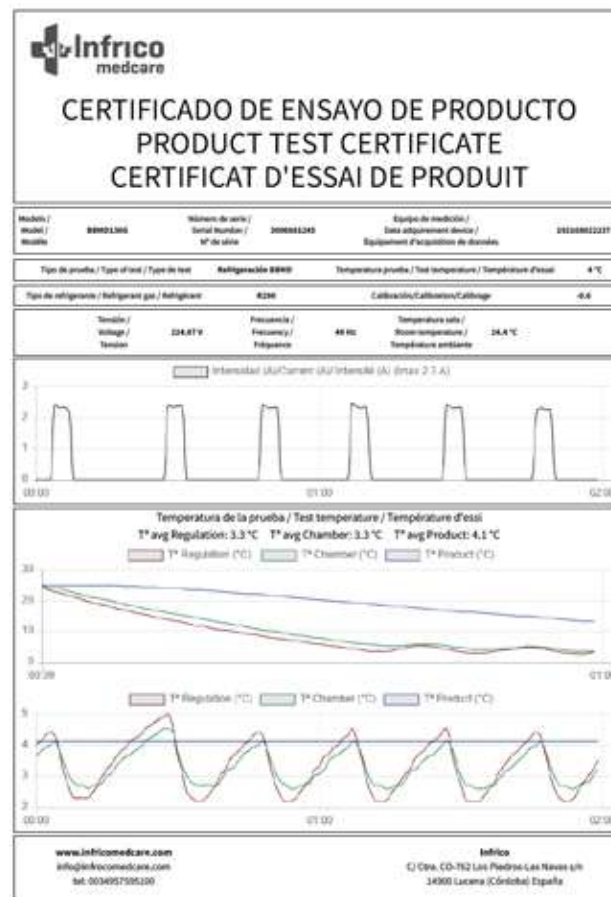



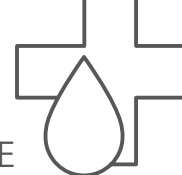

## BANCOS DE SANGRE / BLOOD BANKS

**NUESTRA AMPLIA EXPERIENCIA EN FABRICACIÓN DE EQUIPOS DE FRÍO A NIVEL MUNDIAL Y CUMPLIENDO CON LAS ESPECIFICACIONES O REQUERIMIENTOS DE CALIDAD DE DIFERENTES MERCADOS, HACE QUE PUEDAS CONFIAR EN INFRICO MEDCARE.**

**OUR EXTENSIVE EXPERIENCE AS A WORLDWIDE MANUFACTURER OF COOLING EQUIPMENT AND THE SPECIFICATIONS OR QUALITY REQUIREMENTS OF DIFFERENT MARKETS THAT WE COMPLY WITH, ENSURES YOU CAN RELY ON INFRICO MEDCARE.**

El compromiso de Infrico Medcare con la seguridad es máximo, por ello nuestros equipos refrigeradores para bancos de sangre han sido acreditados por un sistema de gestión de la calidad basado en la norma UNE-EN **ISO 13485:2016** de productos sanitarios. Además, todos nuestros equipos han superado los ensayos de equipos electromédicos según las normas **EN 60601-1** y **EN 60601-1-2**.

The commitment of Infrico Medcare with safety of its products is the main objective. Therefore, all blood bank refrigerators have been accredited by a quality management system based on the UNE-EN **ISO 13485:2016** of medical devices. In addition, all our equipment have passed the test of electromedical equipment according to standards **EN 60601-1** and **EN 60601-1-2**.

### GAMA HEALTH CARE PLUS

La gama Health CARE PLUS de nuestros equipos para bancos de sangre está diseñada de acuerdo a la **DIN 13277**, teniendo en cuenta la sensibilidad del producto almacenado y garantizando su seguridad. La norma **DIN 13277** marca los siguientes requisitos:

- Temperatura de operación entre +2°C y +6°C
  - Temperatura ambiente del lugar de instalación admitida entre +10°C y +32°C
  - Monitorización de la temperatura del producto [+4°C]
  - Fácil limpieza y desinfección de la cámara
  - Capacidad de carga mecánica de las piezas montadas uniforme de 100kg/m<sup>2</sup>
  - Puertas dotadas de cerraduras
  - Alarma en caso de fallo de corriente durante un mínimo de 12 h
  - Sistema de alarma óptica y acústica en caso de desviación de la temperatura por encima de +6°C y por debajo de +2°C
  - Contacto libre de potencial para transmisión de alarma
  - Dispositivo de seguridad para prevenir que las bolsas de sangre se enfríen por debajo de +2°C
- La gama Health CARE PLUS, ofrece modelos de refrigerador para bancos de sangre desde los 183L a los 1202L, disponibles con puertas ciega o de cristal y con el interior en acero inoxidable

### HEALTH CARE PLUS SERIES

The Health CARE PLUS series of our blood bank equipment is designed in agreement with **DIN 13277**, taking into account the sensitivity of the stored product and ensuring its safety. **DIN 13277** sets the following requirements:

- Operating temperature range from +2°C to +6°C
  - Interior room temperature at the installation site is accepted between +10°C and +32°C
  - Product temperature monitored [+4°C]
  - Interior is easy to clean and disinfect; water resistant and with corrosion protection
  - 2 Drawers are able to withstand uniform loads of 100 kg/m
  - Doors fitted with locks
  - Power failure alarm for a minimum of 12h
  - Acoustic / visual alarm signal in case of temperature deviations, if temperature values are higher than +6°C or lower than +2°C
  - Potential free contact for alarm transmission
  - Safety device to prevent the temperature of blood bags going below +2°C
- The Health CARE PLUS series offers models from 183L to 1202L, available with solid or glass doors and stainless steel interior.



BBMD17  
191 L



BBMD25  
261 L



BBMD40  
413 L



BBMD65  
521 L



BBMD80  
737 L



BBMD130  
1202 L



## CARACTERÍSTICAS GENERALES / GENERAL FEATURES



### CONTROLADOR DIGITAL PLUS

En todos los modelos de la gama Health CARE PLUS

### DIGITAL PLUS CONTROLLER

In all models of Health CARE PLUS series



### CERRADURA / SENSOR DE PUERTA

Todos nuestros equipos disponen de cerraduras y sensores de puerta abierta, para garantizar la seguridad de los productos almacenados, controlando el tiempo de apertura y el funcionamiento de los ventiladores.

### LOCK / DOOR SENSOR

All our equipment has locks and open door sensors, to guarantee the security of the stored products by controlling opening time and fans functioning.



### ILUMINACIÓN LED

El uso de iluminación LED reduce el consumo energético del equipo y mejora la homogeneidad de la temperatura en el interior.

### LED LIGHTING

The use of LED lighting reduces the energy consumption and improves the homogeneity of the temperature inside the cabinet.

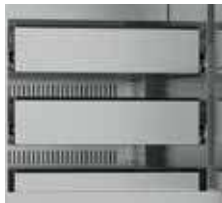

### CAJONES FLEXIBLES

Nuestro sistema de cajones con frontales en policarbonato ofrece una total visibilidad del producto almacenado. Permite ajustar la posición de los mismos y variar su número o complementarlos con separadores. Esto proporciona una comodidad en el almacenamiento de bolsas de sangre o sus derivados, ajustando el equipo a sus necesidades.

### FLEXIBLE DRAWERS

Our system of drawers with polycarbonate fronts allows a total visibility of the stored product. Position adjustments and its number variation or the complementing of dividers are allowed in the system. This provides the fitting of the equipment in accordance to your needs and storage comfort of blood bags or their derivatives.



### ESTILO DE PUERTAS

En todos nuestros equipos existe la posibilidad de elegir entre puerta ciega o de cristal. Todas nuestras puertas son abatibles y reversibles.

### DOOR STYLE

It is possible to choose solid or glass doors in our whole range. All our doors are hinged and reversible.



### BURLETE DE ARPÓN PARA UN CAMBIO RÁPIDO Y FÁCIL

Es ideal para mantener una higiene óptima y para facilitar los trabajos de mantenimiento.

### EASY REMOVABLE DOOR GASKET

It is ideal to maintain optimal hygiene and facilitate maintenance work.



### AMPLIOS RADIOS

Los interiores presentan amplios radios en las esquinas, que facilitan su limpieza.

### ROUNDED CORNERS

The interiors have rounded corners, which facilitate their cleaning.

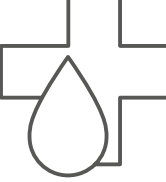

#### SONDA DE SIMULACIÓN DE PRODUCTO

La sonda del controlador viene encapsulada en líquido para simular la temperatura interna del producto.

#### PRODUCT TEMPERATURE SIMULATION PROBE

The controller is equipped with a probe immersed in reference fluid to simulate internal product temperature.

#### INTERIOR EN ACERO INOXIDABLE



#### STAINLESS STEEL INTERIOR



#### SONDA DE REGULACIÓN EN AIRE

Además de la sonda de simulación de producto, los equipos de banco de sangre disponen de una sonda en aire con la que se regula la temperatura del equipo, aumentando la seguridad del mismo.

#### AIR REGULATION PROBE

In addition to the product temperature simulation probe, the blood bank equipment is regulated through an air temperature probe increasing safety in temperature readings.

#### TERMOSTATO DIGITAL ANTICONGELACIÓN

Este dispositivo imposibilita al producto a bajar su temperatura por debajo de +2°C.

#### FREEZING PROTECTION ELECTRONIC CONTROLLER

Safety thermostat prevents the temperature dropping below +2°C.

#### BATERÍA

Permite mantener el registro de temperatura y alarmas en el caso de fallo de alimentación

#### BATTERY

Allows the maintenance of temperature and alarms register in case of a power failure.

#### BANDEJA EVAPORATIVA

Nuestros equipos llevan incorporada una bandeja para evaporar de manera automática el agua del desescarche.

#### EVAPORATION PAN

Our equipment has a built-in tray to evaporate automatically defrosted water.

#### DESESCARCHES AUTOMÁTICOS INTELIGENTES

Nuestros equipos cuentan con desescarche automático, para asegurar una refrigeración uniforme en el tiempo y menos mantenimiento. Además, el equipo analiza su funcionamiento y realiza los deses-carches solo cuando es necesario para mejorar la estabilidad de la temperatura.

#### ADVANCED DEFROST SYSTEM

Built-in to ensure uniform cooling over time and to facilitate maintenance. In addition, the equipment analyses its operation and only defrosts when it is necessary, to improve the stability of the temperature.



#### RUEDAS / PATAS REGULABLES / REGULADORES DE ALTURA

En todos nuestros armarios existe la posibilidad de ser equipados con ruedas para facilitar el desplazamiento y la limpieza.

CASTERS / ADJUSTABLE LEGS / HEIGHT REGULATORS In our whole range, there is a possibility to incorporate casters to facilitate displacement and cleaning.







MEDCARE

PHARMA

1

HEALTH

2

LAB

3

4

5

6

7

8

## ARMARIO DE REFRIGERACIÓN HEALTH CARE PLUS / HEALTH CARE PLUS REFRIGERATOR

**DIN 13277**

**MD Class IIa**



GAMA SERIES	Health CARE PLUS	Health CARE PLUS	Health CARE PLUS
MODELO MODEL	<b>BBMD17</b>	<b>BBMD25</b>	<b>BBMD40</b>
Rango T° Temperature range [°C]	+2 / +6		
Capacidad [litros] Capacity [litres]	191	261	413
Medidas Exterior [mm] L x P x A Exterior dimensions [mm] W x D x H	670 x 698 x 1293	670 x 697 x 1538	670 x 697 x 1963
Medidas Interior [mm] L x P x A Interior dimensions [mm] W x D x H	568 x 504 x 666	568 x 504 x 913	568 x 504 x 1338
Claro de puerta [mm] L x A Door opening [mm] W x H	568 x 610	568 x 855	568 x 1280
Espesor Aislamiento [mm] Insulation thickness [mm]	50		
Acabado Exterior Exterior finishing	Acero galvanizado plastificado blanco White plastic coated galvanised steel		
Acabado Interior Interior finishing	Acero Inoxidable Stainless steel		
Nº Cajones Drawers Number	3	4	6
Dimensiones Cajón [mm] L x P Drawer Size [mm] W x D	497 x 439		
Número de bolsas de sangre Blood bags capacity	132	176	264
Material Cajones Drawers Material	Acero Inoxidable Stainless steel		
Intercambiabilidad de Estantes/Cajones Interchangeable Shelves/Drawers	Si Yes		
Tipo de Puerta Door Type	Cristal [Puerta ciega opcional] Glass		
Cerradura Lock	Si Yes		
Salida USB USB Port	Si Yes		
Datalogger Datalogger	Si Yes		
Batería Battery	Si Yes		
Sonda simulación producto Product temperature simulation probe	Si Yes		
Sonda de temperatura ambiente Interior room temperature probe	Si Yes		
Termostato anticongelación Freezing protection controller	Si Yes		
Tipo de Controlador Controller type	Digital Plus		
Tipo de Refrigerante Refrigerant type	R290		
Potencia Eléctrica [W] Electric power [W]	290	270	290
Tensión/Frecuencia [V / Hz] Voltage/Frequency [V / Hz]	230 / 50		
Peso [kg] Weight [kg]	96	125	153

\* Pruebas realizadas con una temperatura ambiente de +25°C

\* Measured at +25°C ambient temperature

Nos reservamos el derecho a modificar las especificaciones técnicas y constructivas sin previo aviso.  
We reserve the right to modify technical and construction specifications without prior notice.



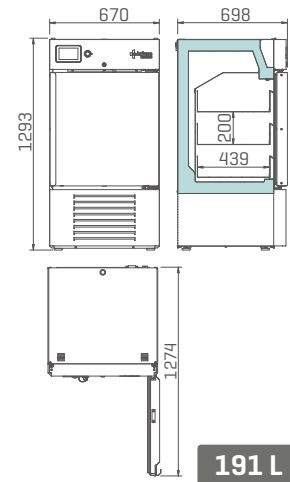
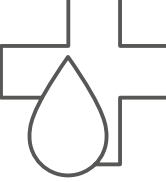

191 L

BBMD17

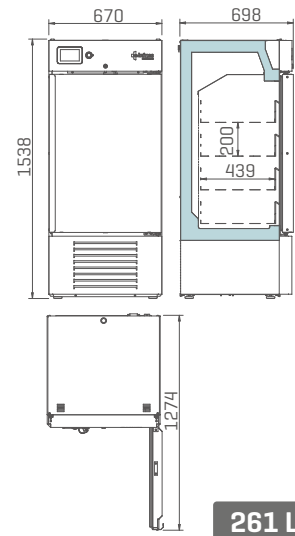

261 L

BBMD25

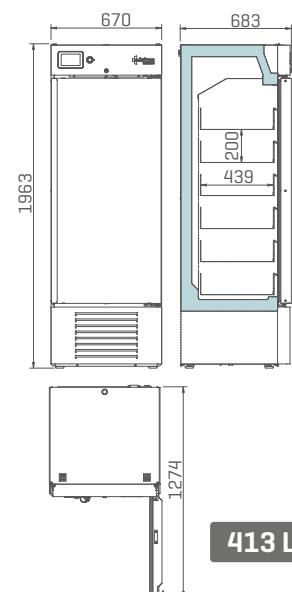

413 L

BBMD40

## ARMARIO DE REFRIGERACIÓN HEALTH CARE PLUS / HEALTH CARE PLUS REFRIGERATOR

**DIN 13277**

**MD Class IIa**



GAMA SERIES	Health CARE PLUS	Health CARE PLUS	Health CARE PLUS
MODELO MODEL	<b>BBMD65</b>	<b>BBMD80</b>	<b>BBMD130</b>
Rango T° Temperature range [°C]	+2 / +6		
Capacidad [litros] Capacity [litres]	521	737	1202
Medidas Exterior [mm] L x P x A Exterior dimensions [mm] W x D x H	687 x 870 x 1950	797 x 1000 x 1950	1385 x 834 x 1950
Medidas Interior [mm] L x P x A Interior dimensions [mm] W x D x H	534 x 633 x 1207	644 x 823 x 1389	1233 x 702 x 1388
Claro de puerta [mm] L x A Door opening [mm] W x H	534 x 1350	644 x 1351	535 x 1351
Espesor Aislamiento [mm] Insulation thickness [mm]	75		
Acabado Exterior Exterior finishing	Acero galvanizado plastificado blanco White plastic coated galvanised steel		
Acabado Interior Interior finishing	Acero Inoxidable Stainless steel		
Nº Cajones Drawers Number	6	6	12
Dimensiones Cajón [mm] L x P Drawer Size [mm] W x D	453 x 581	564 x 746	453 x 581
Número de bolsas de sangre Blood bags capacity	336	510	672
Material Cajones Drawers Material	Acero Inoxidable Stainless steel		
Intercambiabilidad de Estantes/Cajones Interchangeable Shelves/Drawers	Si Yes		
Tipo de Puerta Door Type	Cristal Glass	Cristal Glass	Cristal Glass
Cerradura Lock	Si Yes		
Salida USB USB Port	Si Yes		
Datalogger Datalogger	Si Yes		
Batería Battery	Si Yes		
Sonda simulación producto Product temperature simulation probe	Si Yes		
Sonda de temperatura ambiente Interior room temperature probe	Si Yes		
Termostato anticongelación Freezing protection controller	Si Yes		
Tipo de Controlador Controller type	Digital Plus		
Tipo de Refrigerante Refrigerant type	R290		
Potencia Eléctrica [W] Electric power [W]	266	490	490
Tensión/Frecuencia [V / Hz] Voltage/Frequency [V / Hz]	230 / 50		
Peso [kg] Weight [kg]	160	178	268

\*Pruebas realizadas con una temperatura ambiente de +25°C \*Measured at +25°C ambient temperature

Nos reservamos el derecho a modificar las especificaciones técnicas y constructivas sin previo aviso.  
We reserve the right to modify technical and construction specifications without prior notice.

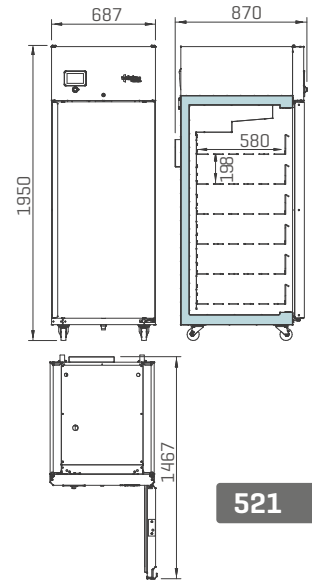
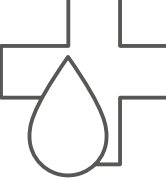

521

BBMD65

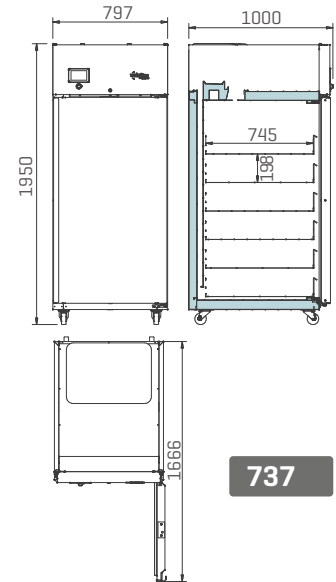

737

BBMD80

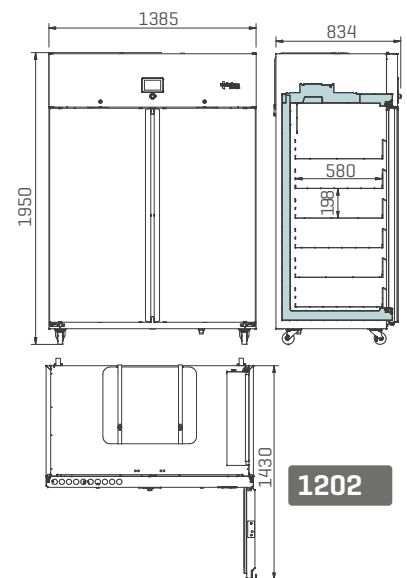

1202

BBMD130

MEDCARE

PHARMA

1 HEALTH

3 LAB

4

5

6

7

8







1 PHARMA  
2 HEALTH

3 LAB

4

5

6

7

8





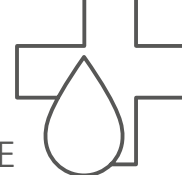

## CONGELADORES PARA PLASMA / PLASMA FREEZERS

**NUESTRA AMPLIA EXPERIENCIA EN FABRICACIÓN DE EQUIPOS DE FRÍO A NIVEL MUNDIAL Y CUMPLIENDO CON LAS ESPECIFICACIONES O REQUERIMIENTOS DE CALIDAD DE DIFERENTES MERCADOS, HACE QUE PUEDAS CONFIAR EN INFRICO MEDCARE.**

**OUR EXTENSIVE EXPERIENCE AS A WORLDWIDE MANUFACTURER OF COOLING EQUIPMENT AND THE SPECIFICATIONS OR QUALITY REQUIREMENTS OF DIFFERENT MARKETS THAT WE COMPLY WITH, ENSURES YOU CAN RELY ON INFRICO MEDCARE**

El compromiso de Infrico Medcare con la seguridad es máximo, por ello nuestros equipos para congeladores para plasma sanguíneo por un sistema de gestión de la calidad basado en la norma **UNE-EN ISO 13485:2016** de productos sanitarios.

Además, todos nuestros equipos han superado los ensayos de equipos electromédicos según las normas **EN 60601-1 y EN 60601-1-2**

The commitment of Infrico Medcare with safety of its products is the main objective. Therefore, all plasma blood freezer have been accredited by a quality management system based on the **UNE-EN ISO 13485:2016** of medical devices. In addition, all our equipment have passed the test of electromedical equipment according to standards **EN 60601-1 and EN 60601-1-2**.

### GAMA HEALTH CARE PLUS

La gama Health CARE PLUS de nuestros equipos para congelación para plasma sanguíneo está diseñada de acuerdo a la **DIN 13277**, teniendo en cuenta la sensibilidad del producto almacenado y garantizando su seguridad. La norma **DIN 13277** marca los siguientes requisitos:

-Temperatura de operación entre -40°C y -30°C

Temperatura ambiente del lugar de instalación admitida entre +10°C y +32°C

Monitorización de la temperatura del producto

Fácil limpieza y desinfección de la cámara

Capacidad de carga mecánica de las piezas montadas uniforme de 100kg/m<sup>2</sup>

Puerta dotada de cerraduras

Alarma acústica y visual en caso de fallo de corriente durante un mínimo de 12 h

Sistema de alarma óptica y acústica en caso de desviación de la temperatura por encima de -27°C

Contacto libre de potencial para transmisión de alarma

La gama Health CARE PLUS, ofrece modelos de congelador para plasma sanguíneo desde los 242L a los 719L

### HEALTH CARE PLUS SERIES

The Health CARE PLUS series of our plasma blood freezer equipments is designed in agreement with **DIN 13277**, taking into account the sensitivity of the stored product and ensuring its safety. **DIN 13277** sets the following requirements:

Operating temperature range from -40°C to -30°C

Room temperature at the installation site is accepted between +10°C and +32°C

Product temperature monitored

Interior is easy to clean and disinfect; water resistant and with corrosion protection

Drawers are able to withstand uniform loads of 100 kg/m

Doors fitted with locks

Visual and acoustic power failure alarm for a minimum of 12h

Acoustic / visual alarm signal in case of temperature deviations, if temperature values are higher than -27°C

Potential free contact for alarm transmission

The Health CARE PLUS series offers models from 242L to 719L, of plasma freezers.

NEW



PFMD25S  
242 L

NEW



PFMD40S  
336 L

NEW



PFMD65S  
506 L

NEW



PFMD80S  
717 L

## CARACTERÍSTICAS GENERALES / GENERAL FEATURES



### CONTROLADOR DIGITAL PLUS

En todos los modelos de la gama Health CARE PLUS

### DIGITAL PLUS CONTROLLER

In all models of Health CARE PLUS series



### CERRADURA / SENSOR DE PUERTA

Todos nuestros equipos disponen de cerraduras y sensores de puerta abierta, para garantizar la seguridad de los productos almacenados, controlando el tiempo de apertura y el funcionamiento de los ventiladores.

### LOCK / DOOR SENSOR

All our equipment has locks and open door sensors, to guarantee the security of the stored products by controlling opening time and fans functioning.

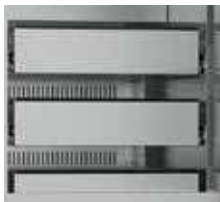

### CAJONES FLEXIBLES

Nuestro sistema de cajones permite ajustar la posición de los mismos y variar su número o complementarlos con separadores. Esto proporciona una comodidad en el almacenamiento de bolsas de plasma y sus derivados, ajustando el equipo a sus necesidades

### FLEXIBLE DRAWERS

Our system of drawers allows position adjustments and its number variation or the complimenting of divisors are allowed in the system. This provides the fitting of the equipment in accordance to your needs and storage comfort of blood bags or their derivatives



### ESTILO DE PUERTAS

Todos los equipos incorporar puertas interiores que reducen la pérdida de temperatura tras una apertura de puerta

### DOOR STYLE

Every unit has internal doors that reduce temperature loss after a door opening.



### BURLETE DE ARPÓN PARA UN CAMBIO RÁPIDO Y FÁCIL

Es ideal para mantener una higiene óptima y para facilitar los trabajos de mantenimiento.

### EASY REMOVABLE DOOR GASKET

It is ideal to maintain optimal hygiene and facilitate maintenance work.



### AMPLIOS RADIOS

Los interiores presentan amplios radios en las esquinas, que facilitan su limpieza.

### ROUNDED CORNERS

The interiors have rounded corners, which facilitate their cleaning.

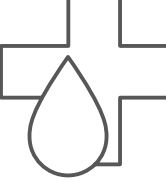

#### SONDA DE SIMULACIÓN DE PRODUCTO

La sonda del controlador viene encapsulada en líquido para simular la temperatura interna del producto.

#### PRODUCT TEMPERATURE SIMULATION PROBE

The controller is equipped with a probe immersed in reference fluid to simulate internal product temperature.

#### INTERIOR EN ACERO INOXIDABLE



#### STAINLESS STEEL INTERIOR



#### SONDA DE REGULACIÓN EN AIRE

Además de la sonda de simulación de producto, los equipos de banco de sangre disponen de una sonda en aire con la que se regula la temperatura del equipo, aumentando la seguridad del mismo.

#### AIR REGULATION PROBE

In addition to the product temperature simulation probe, the blood bank equipment is regulated through an air temperature probe increasing safety in temperature readings.

#### BATERÍA

Permite mantener el registro de temperatura y alarmas en el caso de fallo de alimentación

#### BATTERY

Allows the maintenance of temperature and alarms register in case of a power failure.

#### BANDEJA EVAPORATIVA

Nuestros equipos llevan incorporada una bandeja para evaporar de manera automática el agua del desescarche.

#### EVAPORATION PAN

Our equipment has a built-in tray to evaporate automatically defrosted water.

#### DESESCARCHES AUTOMÁTICOS INTELIGENTES

Nuestros equipos cuentan con desescarche automático, para asegurar una refrigeración uniforme en el tiempo y menos mantenimiento. Además, el equipo analiza su funcionamiento y realiza los deses-carches solo cuando es necesario para mejorar la estabilidad de la temperatura.

#### ADVANCED DEFROST SYSTEM

Built-in to ensure uniform cooling over time and to facilitate maintenance. In addition, the equipment analyses its operation and only defrosts when it is necessary, to improve the stability of the temperature.



#### RUEDAS / PATAS REGULABLES / REGULADORES DE ALTURA

En todos nuestros armarios existe la posibilidad de ser equipados con ruedas para facilitar el desplazamiento y la limpieza.

CASTERS / ADJUSTABLE LEGS / HEIGHT REGULATORS In our whole range, there is a possibility to incorporate casters to facilitate displacement and cleaning.



## ARMARIO DE REFRIGERACIÓN HEALTH CARE PLUS / HEALTH CARE PLUS REFRIGERATOR

DIN 13277

MD Class IIa

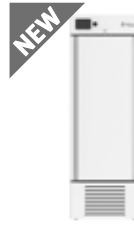

GAMA SERIES	Health CARE PLUS	Health CARE PLUS	Health CARE PLUS	Health CARE PLUS
MODELO MODEL	PFMD25S	PFMD40S	PFMD65S	PFMD80S
Rango T° Temperature range [°C]	-40 / -30			
Capacidad [litros] Capacity [litres]	242	366	506	719
Medidas Exterior [mm] L x P x A Exterior dimensions [mm] W x D x H	670 x 720 x 1538	670 x 720 x 1963	687 x 855 x 1955	797 x 1037 x 1955
Medidas Interior [mm] L x P x A Interior dimensions [mm] W x D x H	520 x 484 x 913	520 x 484 x 1337	534 x 600 x 1207	645 x 768 x 1207
Claro de puerta [mm] L x A Door opening [mm] W x H	520 x 855	520 x 1280	534 x 1350	645 x 1350
Espesor Aislamiento [mm] Insulation thickness [mm]	75			
Acabado Exterior Exterior finishing	Acero galvanizado plastificado blanco White plastic coated galvanised steel			
Acabado Interior Interior finishing	Acero Inoxidable Stainless steel			
Nº Cajones Drawers Number	4	6	6	6
Dimensiones Cajón [mm] L x P Drawer Size [mm] W x D	452 x 423	452 x 423	412 x 570	524 x 735
Número de bolsas de sangre Blood bags capacity	160	240	312	456
Material Cajones Drawers Material	Acero Inoxidable Stainless steel			
Intercambiabilidad de Estantes/Cajones Interchangeable Shelves/Drawers	Si Yes			
Tipo de Puerta Door Type	Ciega Solid			
Cerradura Lock	Si Yes			
Salida USB USB Port	Si Yes			
Datalogger Datalogger	Si Yes			
Batería Battery	Si Yes			
Sonda simulación producto Product temperature simulation probe	Si Yes			
Sonda de temperatura ambiente Interior room temperature probe	Si Yes			
Termostato anticongelación Freezing protection controller	Si Yes			
Tipo de Controlador Controller type	Digital Plus			
Tipo de Refrigerante Refrigerant type	R290			
Potencia Eléctrica [W] Electric power [W]	510	520	570	650
Tensión/Frecuencia [V / Hz] Voltage/Frequency [V / Hz]	230 / 50			
Peso [kg] Weight [kg]	132	159	174	205

\* Pruebas realizadas con una temperatura ambiente de +25°C \* Measured at +25°C ambient temperature

Nos reservamos el derecho a modificar las especificaciones técnicas y constructivas sin previo aviso.  
We reserve the right to modify technical and construction specifications without prior notice.

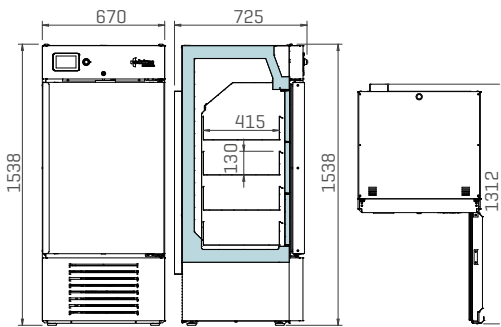
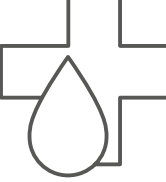

242

PFMD25S

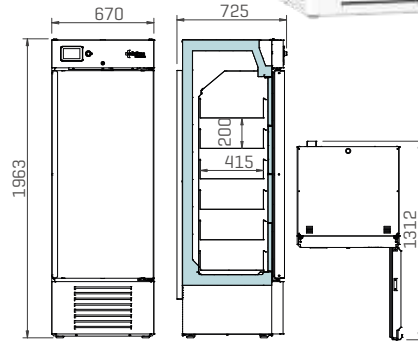

336

PFMD40S

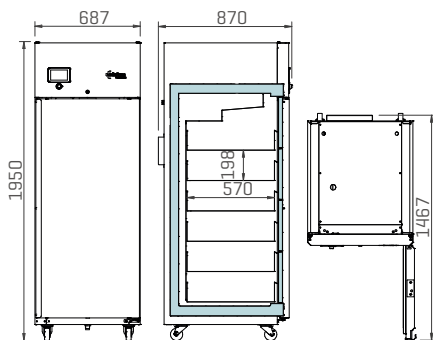

506

PFMD65S

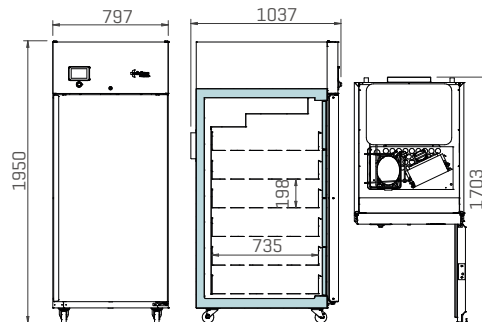

717

PFMD80S

MEDCARE

PHARMA

1

HEALTH

2

LAB

3

4

5

6

7

8

# LABCARE



# LAB CARE

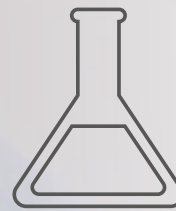

Los equipos de refrigeración y congelación actuales tienen que garantizar a sus usuarios ante todo la seguridad y estabilidad térmica. Por este motivo los aparatos de la línea Lab CARE disponen de múltiples funciones para conservar todo tipo de productos sensibles. Entre ellos muestras, diferentes reactivos, células, hemoderivados o diferentes productos biológicos...

Debido al posible gran valor de los productos almacenados, los equipos de Infrico Medcare ofrecen unas características bastante más extensas que los equipos de uso doméstico o los utilizados en el canal HORECA.

Nuestra gama de refrigeradores y congeladores específicos para diferentes tipos de laboratorios está diseñada para mantener una temperatura homogénea de +2°C a +8 °C en refrigeradores y de -15°C a -86°C en los equipos de baja temperatura.

Es muy importante para los laboratorios de hoy una adecuada elección de los equipos de refrigeración y congelación, puesto que de la correcta conservación de las muestras depende la calidad de los resultados.

Today's refrigeration and freezing equipment must guarantee their users, above all, safety and thermal stability. For this reason, the Lab CARE series offers multiple functions to conserve all kinds of sensitive products. Among them samples, different reagents, cells, blood or biological products...

Due to the possible great value of the stored products, the Infrico Medcare equipment provides much more extensive characteristics than the equipment of domestic use or hotel and restaurant sector.

Our range of specific refrigerators and freezers for different types of laboratories is designed to maintain a homogeneous temperature of +2°C to +8°C in refrigerators and -15°C to -86°C in low temperature cabinets.

The right choice of refrigeration and freezing equipment is very important for today's laboratories, because the correct conservation affects the quality of the results.

## Nosotros CUIDAMOS tus artículos más valiosos como, por ejemplo:

- Anticuerpos
- Patrones
- Bacterias o virus
- Células
- Medios de cultivos
- Citocinas
- Enzimas
- Productos biológicos
- Proteínas
- Hemoderivados
- Kits de pruebas de reactivos
- Cultivos Soportes de tejidos
- Muestras clínicas
- Principios activos
- Reactivos
- Etc.

## We care about your most valuable products such as:

- Antibodies
- Patterns
- Bacteria or virus
- Derived Cells
- Cell culture media
- Cytokines
- Enzymes
- Biologicals
- Proteins
- Blood products
- Reagent Test Kits
- Cultures
- Tissue slides
- Clinical samples
- Active substances
- Reagents
- Etc.

NUESTRA AMPLIA EXPERIENCIA EN FABRICACIÓN DE EQUIPOS DE FRÍO A NIVEL MUNDIAL Y CUMPLIENDO CON LAS ESPECIFICACIONES O REQUERIMIENTOS DE CALIDAD DE DIFERENTES MERCADOS, HACE QUE PUEDAS CONFIAR EN INFRICO MEDCARE.

OUR EXTENSIVE EXPERIENCE AS A WORLDWIDE MANUFACTURER OF COOLING EQUIPMENT AND THE SPECIFICATIONS OR QUALITY REQUIREMENTS OF DIFFERENT MARKETS THAT WE COMPLY WITH, ENSURES YOU CAN RELY ON INFRICO MEDCARE.

**REFRIGERACIÓN      REFRIGERATION**

**GAMA LAB CARE**

**LAB CARE SERIES**

La GAMA Lab CARE está compuesta de diferentes modelos de armarios refrigerados para adaptarnos a cualquier espacio o necesidad. De esta manera disponemos de modelos sobre encimera, bajo encimera y verticales, con volúmenes desde los 58 a los 1202 litros. Todos los modelos están disponibles con puerta ciega o de cristal y opcionalmente con el acabado en acero inoxidable.

LAB CARE Series is composed of different models of refrigerated cabinets to adapt to any space or need. In such a way we have countertop, underbench or upright versions available with model range from 58 to 1202 litres. Solid or glass doors are available and stainless steel finish as an option.

**+2°C / +8°C**



LER07S / 58 L



LER16S / 141 L



LER24S / 236 L



LER07G / 60 L



LER16G / 141 L



LER24G / 238 L

Pág. 64-65



LER28S / 327 L



LER37S / 373 L



LER28G / 330 L



LER37G / 376 L



LER60S / 507 L

Pág. 66-67



LTR25SD / 242 L



LTR40SD / 398 L



LTR65SD / 506 L



LTR80SD / 719 L



LTR130SD / 1166 L

Pág. 68-69

Pág. 70-71





LTR25GD / 242 L



LTR40GD / 413 L



LTR65GD / 521 L



LTR80GD / 737 L



LTR130GD / 1202 L

Pág. 68-69

Pág. 70-71

**BAJA TEMPERATURA LOW TEMPERATURE**

**GAMA LAB CARE LAB CARE SERIES**

En esta gama de armarios de baja temperatura disponemos de modelos desde 141 litros hasta 1165 litros eTn rangos de -10°C hasta -25°C de temperatura, incluyendo un modelo bajo encimera.

In this series of low temperature cabinets in ranges from -10°C to -25°C, we have models from 141 to 1165 litres, including an undercounter model.



LEF16S / 141 L LEF24S / 236 L LEF28S / 327 L LEF37S / 373 L

Pág. 72-73



LTF25SD / 242 L LTF40SD / 366 L LTF65SD / 506 L LTF65GD / 521 L

Pág. 74-75

Pág. 76-77



TF80SD / 719 L LTF130SD / 1165 L LTF43SD / 430 L LEF60S / 5910 L LERF40S / 238+140 L LTRF130SD / 506+506 L

Pág. 76-77

Pág. 78-79

**-10°C / -25°C inverter**



LTF25IS / 242 L LTF40IS / 366 L LTF65IS / 506 L LTF80IS / 719 L LTF130IS / 1165 L LTRF130IS / 506506 L

Pág. 80-83

**ULTRA BAJA TEMPERATURA**

**ULTRA LOW TEMPERATURE**

**GAMA LAB CARE PLUS**

**LAB CARE PLUS SERIES**

En esta gama de armarios de ultra baja temperatura, en rangos de -20°C hasta -40°C, disponemos de modelos desde 242 hasta 719 litros.

In this series of low temperature cabinets in ranges from -20°C to -40°C, we have models from 242 to 719 litres.

**-20°C / -40°C**



Pág. 84-87

**NEW**



LTUF25S / 242 L

**NEW**



TUE40IS / 366 L

**NEW**



LTUF65IS / 506 L

**NEW**



LTUF80IS / 719 L

**inverter**

Pág. 88-89

\*Gama Lab Care / Lab Care Series

**ULTRA BAJA TEMPERATURA**

**ULTRA LOW TEMPERATURE**

**GAMA LAB CARE PLUS**

**LAB CARE PLUS SERIES**

En el rango de temperatura de -40°C a -86°C, disponemos de modelos desde 125 hasta 856 litros, incluyendo modelos bajo encimera y verticales.

In ranges from -40°C to -86°C, we have models from 125 to 856 litres, including an undercounter and vertical freezers.

**-40°C / -86°C**

**NEW**



ULTP / 37 L



ULT11086 / 125 L



ULT40086 / 402 L



ULT50086 / 525 L



ULT70086 / 754 L



ULT80086 / 856 L

Pág. 94-95

Pág. 96-97

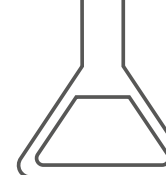

## CARACTERÍSTICAS COMPARATIVAS / COMPARATIVE FEATURES

CARACTERÍSTICAS CHARACTERISTICS	DOMÉSTICO DOMESTIC USE	INDUSTRIAL INDUSTRIAL	INFRICO MEDCARE	INFRICO MEDCARE PLUS	VENTAJAS ADVANTAGES
<b>CONSTRUCTIVAS CONSTRUCTION</b>					
Cuerpo robusto Robust structure	-	●	●	●	Durabilidad de uso Durability of use
Puertas con cerradura Doors with lock	-	●	●	●	Control de acceso y seguridad del producto almacenado Access control and security of stored product
Puertas con sistema autocierre Self-closing doors	-	●	●	●	Prevención de la apertura accidental Prevention of accidental opening
Bisagras y burletes de alta calidad High quality hinges and door gaskets	-	●	●	●	Durabilidad de uso y estabilidad de temperatura Durability of use and temperature stability
Ruedas de alta resistencia con sistema de frenado High resistance casters with braking system	-	○	○	○	Fácil desplazamiento de los equipos Easy equipment mobility
Flujo de aire dirigido Directed airflow	-	-	●	●	Uniformidad de temperatura Temperature uniformity
Puertas de cristal templado de tres capas Three-layer tempered glass doors	-	-	●	●	Mejor aislamiento. Rápida comprobación y preselección del contenido Better insulation. Quick verification and content pre-selection
Pasamuros Access ports	-	-	○	●/○	Posibilidad de conexión de los equipos externos o sondas Possibility of connecting external equipment or probes
<b>FUNCIONAMIENTO Y CONTROL OPERATION AND CONTROL</b>					
Control por microprocesador Microprocessor controlled	-	●	●	●	Control de la temperatura más exacto Exact temperature control
Pantalla táctil gráfica Graphic Touch screen	-	-	●	●	Mayor información al usuario More information for the user
Rango uniformidad de temperatura $\pm 2^{\circ}\text{C}$ - $\pm 0,5^{\circ}\text{C}$ Uniformity range $\pm 2^{\circ}\text{C}$ - $\pm 0,5^{\circ}$	-	●	●	●	Almacenamiento seguro a temperatura uniforme Safe storage at uniform temperature
Rango estabilidad de temperatura aprox. $1^{\circ}\text{C}$ Temperature stability range of aprox. $1^{\circ}\text{C}$	-	●	●	●	Mantenimiento de la temperatura de la cámara interior Maintaining the temperature of the inner chamber
Sistema de refrigeración profesional Professional refrigeration system	-	●	●	●	Uniformidad y estabilidad de temperatura Temperature uniformity and stability
Diferentes tipos de alarmas Different types of alarms	-	●	●	●	Seguridad ante posibles riesgos Safety against possible risks
Control de ajustes restringido Restricted settings control	-	-	-	●	Garantía de temperatura programada mediante código de seguridad Temperature guarantee programmed by security code
Desescarche automático Automatic defrost	●	●	●/-	●/-	Refrigeración uniforme y menos mantenimiento Uniform cooling and minimal maintenance
Puerto USB USB port	-	-	○	●	Fácil y cómoda descarga de datos Easy and convenient data download
Datalogger	-	-	○	●	Registro constante de temperaturas, alarmas, número de aperturas de puerta, desescarches... Constant recording of temperatures, alarms, number of door openings, defrosts ...
Sonda de simulación de temperatura de producto Product temperature simulation probe	-	-	○	○	Fiabilidad sobre la temperatura del producto almacenado Reliability of stored product temperature
Batería Battery	-	-	○	●/○	Permite no interrumpir los registros Allows no interruption of datalogging
<b>SERVICIO TÉCNICO TECHNICAL SERVICE</b>					
Asistencia técnica rápida y segura Quick and safe technical support	○	●	●	●	Tranquilidad absoluta Complete peace of mind
Asesoramiento técnico Technical consulting	○	●	●	●	Apoyo de los especialistas cualificados Qualified specialists support
Contratos de mantenimiento Maintenance contracts	-	-	○	○	Revisiones periódicas para mantener las condiciones óptimas de los equipos Periodic reviews to keep optimal equipment conditions
Servicios de validación Validation service	-	-	○	○	Aseguran conformidad con las normativas Ensure regulatory compliance

● ESTANDAR / STANDARD

○ OPCIONAL / OPTIONAL

- NO DISPONIBLE/NOT AVAILABLE

## CARACTERÍSTICAS GENERALES / GENERAL FEATURES



### CONTROLADOR DIGITAL o CONTROLADOR DIGITAL PLUS

¡Elige según tus necesidades!

### DIGITAL CONTROLLER or DIGITAL PLUS CONTROLLER

Choose according to your needs!



### CERRADURA / SENSOR DE PUERTA

Todos nuestros equipos disponen de cerraduras y sensores de puerta abierta, para garantizar la seguridad de los productos almacenados, controlando el tiempo de apertura y el funcionamiento de los ventiladores.

### LOCK / DOOR SENSOR

All our equipment has locks and open door sensors, to guarantee the security of the stored products by controlling opening time and fans functioning.



### ILUMINACIÓN LED

El uso de iluminación LED reduce el consumo energético del equipo y mejora la homogeneidad de la temperatura en el interior.

### LED LIGHTING

The use of LED lighting reduces the energy consumption and improves the homogeneity of the temperature inside the cabinet.



### ALMACENAMIENTO FLEXIBLE

Nuestro nuevo sistema de estantes/cajones permite ajustar la posición de los mismos, variar su número, cambiar estantes por cajones y viceversa. Esto proporciona el ajuste del equipo a sus necesidades y comodidad de almacenamiento de medicamentos o vacunas de diferentes tamaños.

### FLEXIBLE STORAGE SOLUTIONS

Our new shelf / drawer system allows you to adjust their position, vary their number, change shelves for drawers and vice versa or compliment them with divisors. This provides the fit of the equipment to your needs and storage convenience of medications or vaccines of different sizes.



### ESTILO DE PUERTAS

En todos nuestros equipos existe la posibilidad de elegir entre puerta ciega o de cristal. Todas nuestras puertas son abatibles y reversibles.

### DOOR STYLE

It is possible to choose solid or glass doors in our whole range. All our doors are hinged and reversible.



### BURLETE DE ARPÓN PARA UN CAMBIO RÁPIDO Y FÁCIL

Es ideal para mantener una higiene óptima y para facilitar los trabajos de mantenimiento.

### EASY REMOVABLE DOOR GASKET

It is ideal to maintain optimal hygiene and facilitate maintenance work.



### AMPLIOS RADIOS

Los interiores presentan amplios radios en las esquinas, que facilitan su limpieza.

### ROUNDED CORNERS

The interiors have rounded corners, which facilitate their cleaning.





**CUADRO DE CONTROL ACCESIBLE**

Todos los componentes del control electrónico están en una posición segura y de fácil acceso.

**ACCESIBLE CONTROL PANEL**

Safe position and easy access to all electronic control components.

**ACABADOS DISPONIBLES**



Todos nuestros modelos están disponibles con acabado en color blanco o en acero inoxidable.

**AVAILABLE FINISHES**



All our models are available in white or stainless steel finish.

**BANDEJA EVAPORATIVA**

Nuestros equipos llevan incorporada una bandeja para evaporar de manera automática el agua del desescarche.

**EVAPORATION PAN**

Our equipment has a built-in tray to evaporate automatically defrosted water.

**DESESCARCHES AUTOMÁTICOS INTELIGENTES**

Nuestros equipos cuentan con desescarche automático, para asegurar una refrigeración uniforme en el tiempo y menos mantenimiento.

Además, el equipo analiza su funcionamiento y realiza los desescarches solo cuando es necesario para mejorar la estabilidad de la temperatura.

**ADVANCED DEFROST SYSTEM**

Built-in to ensure uniform cooling over time and to facilitate maintenance. In addition, the equipment analyses its operation and only defrosts when it is necessary, to improve the stability of the temperature.



**RUEDAS / PATAS REGULABLES / REGULADORES DE ALTURA**

En todos nuestros armarios existe la posibilidad de ser equipados con ruedas para facilitar el desplazamiento y la limpieza.

**CASTERS / ADJUSTABLE LEGS / HEIGHT REGULATORS** In our whole range, there is a possibility to incorporate casters to facilitate displacement and cleaning.





MEDCARE

PHARMA

1

HEALTH

2

LAB

3

4

5

6

7

8

infrico

# ARMARIO DE REFRIGERACIÓN LAB CARE / LAB CARE REFRIGERATOR



GAMA SERIES	Lab CARE	Lab CARE	Lab CARE	Lab CARE	Lab CARE	Lab CARE
MODELO MODEL	<b>LER07S</b>	<b>LER07G</b>	<b>LER16S</b>	<b>LER16G</b>	<b>LER24S</b>	<b>LER24G</b>
Rango T° Temperature range [°C]	+2 / +8	+2 / +8	+2 / +8	+2 / +8	+2 / +8	+2 / +8
Capacidad [litros] Capacity [litres]	58	60	141	141	236	238
Medidas Exterior (mm) L x P x A Exterior dimensions [mm] W x D x H	445 x 526 x 818	445 x 508 x 818	600 x 688 x 824	600 x 680 x 824	600 x 688 x 1244	600 x 680 x 1244
Medidas Interior (mm) L x P x A Interior dimensions [mm] W x D x H	358 x 312 x 523	358 x 323 x 523	505 x 451 x 617	505 x 455 x 617	505 x 451 x 1037	505 x 455 x 1037
Claro de puerta (mm) L x A Door opening [mm] W x H	358 x 516	358 x 516	505 x 552	505 x 552	505 x 972	505 x 972
Espesor Aislamiento (mm) Insulation thickness [mm]	40	40	45	45	45	45
Acabado Exterior Exterior finishing	Acero galvanizado plastificado blanco White plastic coated galvanised steel					
Acabado Interior Interior finishing	Acero galvanizado plastificado blanco White plastic coated galvanised steel					
N° Estantes Shelves Number	2	2	3	3	4	4
Dimensiones Estante (mm) L x P Shelf/Drawer Size [mm] W x D	315 x 248	315 x 248	458 x 398	458 x 398	458 x 398	458 x 398
Material Estantes Shelves Material	Acero galvanizado con pintura Epoxi Epoxy coated galvanised steel					
Intercambiabilidad de Estantes/Cajones Interchangeable Shelves/Drawers	No	No	Si/Yes	Si/Yes	Si/Yes	Si/Yes
Tipo de Puerta Door Type	Ciega Solid	Cristal Glass	Ciega Solid	Cristal Glass	Ciega Solid	Cristal Glass
Cerradura Lock	Si/Yes					
Salida USB USB Port	No					
Datalogger Datalogger	Opcional Optional					
Batería Battery	Opcional Optional					
Sonda simulación producto Product temperature simulation probe	Opcional Optional					
Sonda de temperatura ambiente Interior room temperature probe	Opcional Optional					
Termostato anticongelación Freezing protection controller	Opcional Optional					
Tipo de Controlador Controller type	Digital					
Tipo de Refrigerante Refrigerant type	R600a	R600a	R600a	R600a	R600a	R600a
Potencia Eléctrica (W) Electric power [W]	113	113	112	112	112	112
Tensión/Frecuencia (V / Hz) Voltage/Frequency [V / Hz]	230 / 50					
Peso [kg] Weight [kg]	40	43	57	60	87	91

\* Pruebas realizadas con una temperatura ambiente de +25°C \* Measured at +25°C ambient temperature

Nos reservamos el derecho a modificar las especificaciones técnicas y constructivas sin previo aviso.  
We reserve the right to modify technical and construction specifications without prior notice.



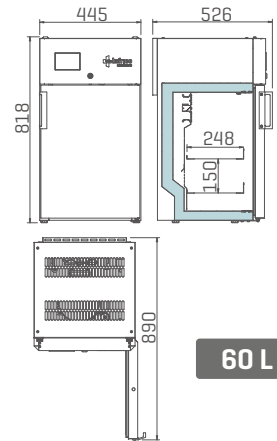

60 L

LER07

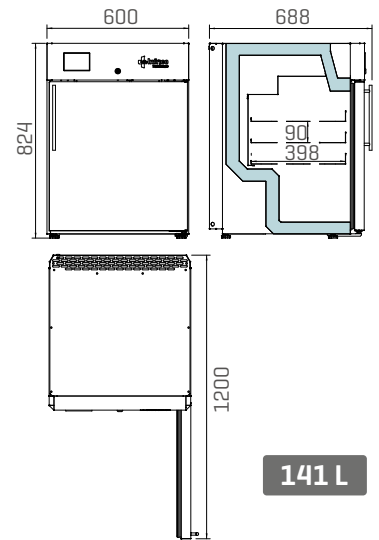

141 L

LER16

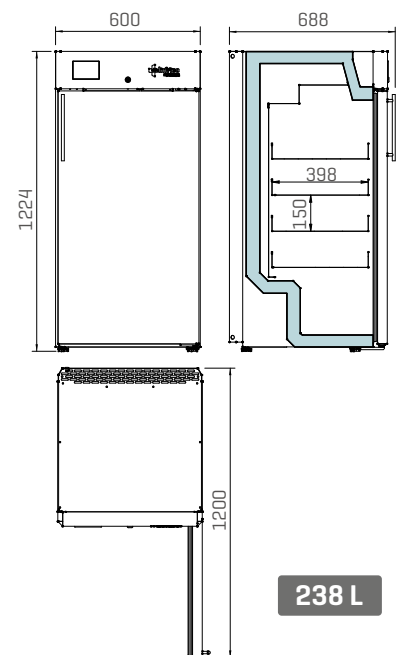

238 L

LER24

- PHARMA MEDCARE
- 1 PHARMA
- 2 HEALTH
- 3 LAB
- 4
- 5
- 6
- 7
- 8

# ARMARIO DE REFRIGERACIÓN LAB CARE / LAB CARE REFRIGERATOR



GAMA SERIES	Lab CARE	Lab CARE	Lab CARE	Lab CARE	Lab CARE
MODELO MODEL	<b>LER28S</b>	<b>LER28G</b>	<b>LER37S</b>	<b>LER37G</b>	<b>LER60S</b>
Rango T° Temperature range [°C]	+2 / +8	+2 / +8	+2 / +8	+2 / +8	+2 / +8
Capacidad [litros] Capacity [litres]	327	330	373	376	507
Medidas Exterior [mm] L x P x A Exterior dimensions [mm] W x D x H	600 x 688 x 1644	600 x 680 x 1644	600 x 688 x 1844	600 x 680 x 1844	750 x 772 x 1960
Medidas Interior [mm] L x P x A Interior dimensions [mm] W x D x H	505 x 451 x 1437	505 x 455 x 1437	505 x 451 x 1637	505 x 455 x 1637	624 x 539 x 1508
Claro de puerta [mm] L x A Door opening [mm] W x H	505 x 1372	505 x 1372	505 x 1572	505 x 1572	624 x 1557
Espesor Aislamiento [mm] Insulation thickness [mm]	45	45	45	45	75
Acabado Exterior Exterior finishing	Acero galvanizado plastificado blanco White plastic coated galvanised steel				Acero inoxidable Stainless steel
Acabado Interior Interior finishing	Acero galvanizado plastificado blanco White plastic coated galvanised steel				Acero inoxidable Stainless steel
Nº Estantes Shelves Number	5	5	6	6	5
Dimensiones Estante [mm] L x P Shelf Size [mm] W x D	458 x 398	458 x 398	458 x 398	458 x 398	600 x 500
Material Estantes Shelves Material	Acero galvanizado con pintura Epoxi Epoxy coated galvanised steel				Parrilla de alambre cromado Chrome-plated wire shelf
Intercambiabilidad de Estantes/Cajones Interchangeable Shelves/Drawers	Si Yes	Si Yes	Si Yes	Si Yes	No
Tipo de Puerta Door Type	Ciega Solid	Cristal Glass	Ciega Solid	Cristal Glass	Ciega Solid
Cerradura Lock	Si Yes				
Salida USB USB Port	No				
Datalogger Datalogger	Opcional Optional				
Batería Battery	Opcional Optional				
Sonda simulación producto Product temperature simulation probe	Opcional Optional				
Sonda de temperatura ambiente Interior room temperature probe	Opcional Optional				
Termostato anticongelación Freezing protection controller	Opcional Optional				
Tipo de Controlador Controller type	Digital				
Tipo de Refrigerante Refrigerant type	R290	R290	R290	R290	R290
Potencia Eléctrica [W] Electric power [W]	225	225	225	225	370
Tensión/Frecuencia [V / Hz] Voltage/Frequency [V / Hz]	230 / 50				
Peso [kg] Weight [kg]	94	107	122	133	108

\* Pruebas realizadas con una temperatura ambiente de +25°C  
\* Measured at +25°C ambient temperature

Nos reservamos el derecho a modificar las especificaciones técnicas y constructivas sin previo aviso.  
We reserve the right to modify technical and construction specifications without prior notice.

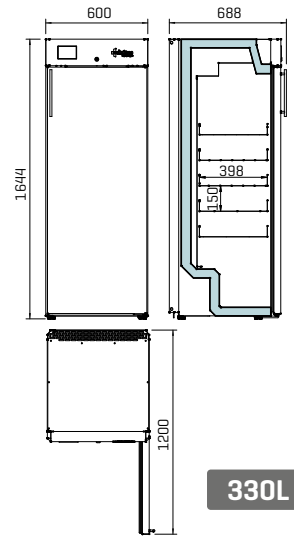

330 L

LER28

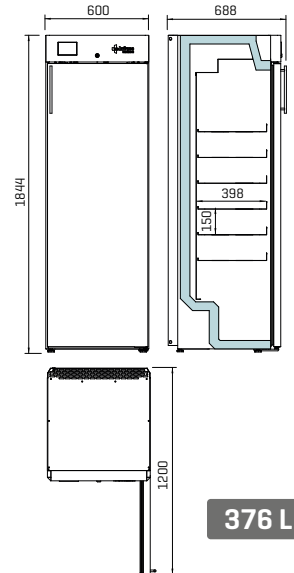

376 L

LER37

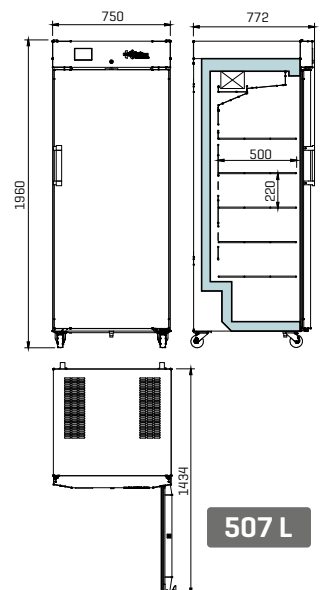

507 L

LER60

- PHARMA
- MEDCARE
- 1
- HEALTH
- 2
- LAB
- 3
- 4
- 5
- 6
- 7
- 8

# ARMARIO DE REFRIGERACIÓN LAB CARE / LAB CARE REFRIGERATOR



GAMA SERIES	Lab CARE	Lab CARE	Lab CARE	Lab CARE	Lab CARE	Lab CARE
MODELO MODEL	<b>LTR25SD</b>	<b>LTR25GD</b>	<b>LTR40SD</b>	<b>LTR40GD</b>	<b>LTR65SD</b>	<b>LTR65GD</b>
Rango T° Temperature range [°C]	+2 / +8	+2 / +8	+2 / +8	+2 / +8	+2 / +8	+2 / +8
Capacidad [litros] Capacity [litres]	251	261	398	413	506	521
Medidas Exterior [mm] L x P x A Exterior dimensions [mm] W x D x H	670 x 706 x 1538	670 x 706 x 1538	670 x 670 x 1963	670 x 670 x 1963	687 x 853 x 1955	687 x 853 x 1955
Medidas Interior [mm] L x P x A Interior dimensions [mm] W x D x H	568 x 484 x 913	568 x 504 x 913	568 x 484 x 1338	568 x 504 x 1338	534 x 633 x 1207	534 x 654 x 1207
Claro de puerta [mm] L x A Door opening [mm] W x H	568 x 855	568 x 855	568 x 1280	568 x 1280	534 x 1350	534 x 1350
Espesor Aislamiento [mm] Insulation thickness [mm]	50	50	50	50	75	75
Acabado Exterior Exterior finishing	Acero galvanizado plastificado blanco					
Acabado Interior Interior finishing	Acero galvanizado plastificado blanco				Acero inoxidable Stainless steel	
N° Estantes Shelves Number	4	4	7	7	7	7
Dimensiones Estante [mm] L x P Shelf Size [mm] W x D	516 x 443	516 x 443	516 x 443	516 x 443	483 x 598	483 x 598
Material Estantes Shelves Material	Acero galvanizado con pintura Epoxi Epoxy coated galvanised steel		Acero galvanizado con pintura Ep- oxi Epoxy coated galvanised steel		Acero inoxidable Stainless steel	
Intercambiabilidad de Estantes/Cajones Interchangeable Shelves/Drawers	Si Yes		Si Yes			
Tipo de Puerta Door Type	Ciega Solid	Cristal Glass	Ciega Solid	Cristal Glass	Ciega Solid	Cristal Glass
Cerradura Lock	Si Yes					
Salida USB USB Port	No					
Datalogger Datalogger	Opcional Optional					
Batería Battery	Opcional Optional					
Sonda simulación producto Product temperature simulation probe	Opcional Optional					
Sonda de temperatura ambiente Interior room temperature probe	Opcional Optional					
Termostato anticongelación Freezing protection controller	Opcional Optional					
Tipo de Controlador Controller type	Digital					
Tipo de Refrigerante Refrigerant type	R290	R290	R290	R290	R290	R290
Potencia Eléctrica [W] Electric power [W]	222	227	183	202	229	407
Tensión/Frecuencia [V / Hz] Voltage/Frequency [V / Hz]	230 / 50			230 / 50		
Peso [kg] Weight [kg]	103	103	138	145	165	175

\*Pruebas realizadas con una temperatura ambiente de +25°C \*Measured at +25°C ambient temperature

Nos reservamos el derecho a modificar las especificaciones técnicas y constructivas sin previo aviso.  
We reserve the right to modify technical and construction specifications without prior notice.



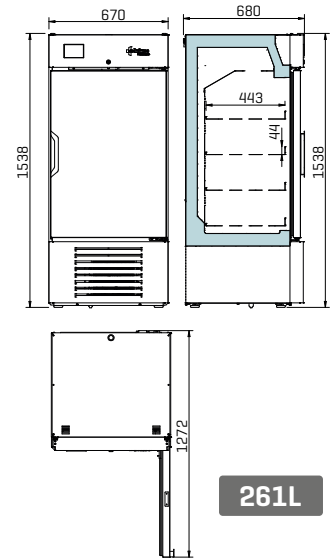

261L

LTR25

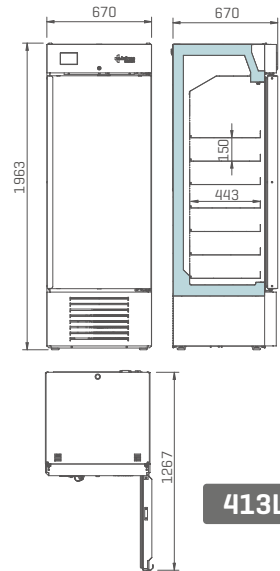

413L

LTR40

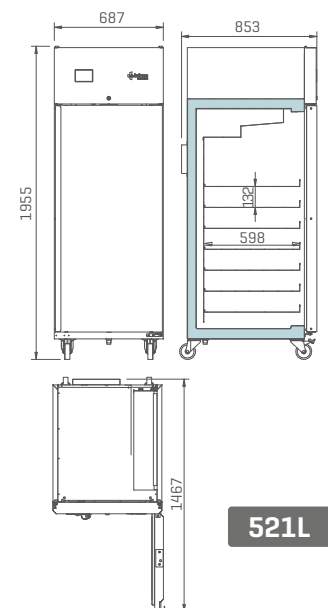

521L

LTR65

MEDCARE

PHARMA

1

HEALTH

2

LAB

4

5

6

7

8

# ARMARIO DE REFRIGERACIÓN LAB CARE / LAB CARE REFRIGERATOR



GAMA SERIES	Lab CARE	Lab CARE	Lab CARE	Lab CARE
MODELO MODEL	<b>LTR80SD</b>	<b>LTR80GD</b>	<b>LTR130SD</b>	<b>LTR130GD</b>
Rango T° Temperature range [°C]	+2 / +8	+2 / +8	+2 / +8	+2 / +8
Capacidad [litros] Capacity [litres]	719	737	1166	1202
Medidas Exterior [mm] L x P x A Exterior dimensions [mm] W x D x H	797 x 985 x 1955	797 x 985 x 1955	1385 x 816 x 1955	1385 x 816 x 1955
Medidas Interior [mm] L x P x A Interior dimensions [mm] W x D x H	645 x 803 x 1388	645 x 823 x 1388	1234 x 688 x 1388	1234 x 702 x 1388
Claro de puerta [mm] L x A Door opening [mm] W x H	645 x 1350	645 x 1350	534 x 1350	534 x 1350
Espesor Aislamiento [mm] Insulation thickness [mm]	75	75	75	75
Acabado Exterior Exterior finishing	Acero galvanizado plastificado blanco White plastic coated galvanized steel			
Acabado Interior Interior finishing	Acero inoxidable Stainless steel			
N° Estantes Shelves Number	7	7	14	14
Dimensiones Estante [mm] L x P Shelf/Drawer Size [mm] W x D	595 x 745	595 x 745	483 x 598	483 x 598
Material Estantes Shelves Material	Acero inoxidable Stainless steel			
Intercambiabilidad de Estantes/Cajones Interchangeable Shelves/Drawers	Si/Yes			
Tipo de Puerta Door Type	Ciega Solid	Cristal Glass	Ciega Solid	Cristal Glass
Cerradura Lock	Si/Yes			
Salida USB USB Port	No			
Datalogger Datalogger	Opcional Optional			
Batería Battery	Opcional Optional			
Sonda simulación producto Product temperature simulation probe	Opcional Optional			
Sonda de temperatura ambiente Interior room temperature probe	Opcional Optional			
Termostato anticongelación Freezing protection controller	Opcional Optional			
Tipo de Controlador Controller type	Digital			
Tipo de Refrigerante Refrigerant type	R290	R290	R290	R290
Potencia Eléctrica [W] Electric power [W]	361	393	348	386
Tensión/Frecuencia [V / Hz] Voltage/Frequency [V / Hz]	230 / 50			
Peso [kg] Weight [kg]	172	178	263	279

\* Pruebas realizadas con una temperatura ambiente de +25°C  
\* Measured at +25°C ambient temperature

Nos reservamos el derecho a modificar las especificaciones técnicas y constructivas sin previo aviso.  
We reserve the right to modify technical and construction specifications without prior notice.

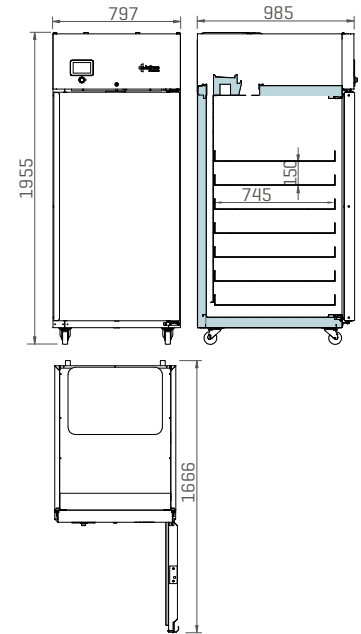

800 L

LTR80

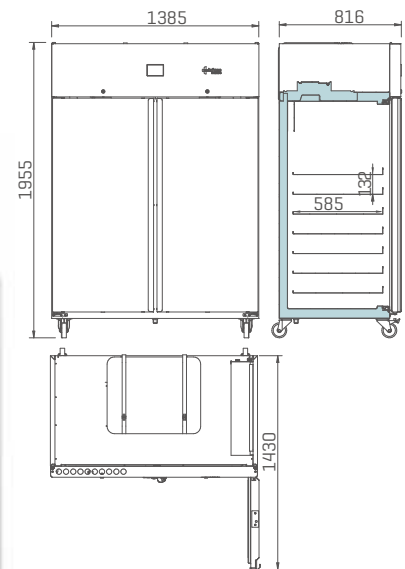

1300 L

LTR130

MEDCARE

PHARMA

1

HEALTH

2

LAB

3

4

5

6

7

8

# ARMARIO DE CONGELACIÓN LAB CARE / LAB CARE FREEZER



GAMA SERIES	Lab CARE	Lab CARE	Lab CARE	Lab CARE
MODELO MODEL	<b>LEF16S</b>	<b>LEF24S</b>	<b>LEF28S</b>	<b>LEF37S</b>
Rango T° Temperature range [°C]	-10 / -22	-10 / -22	-10 / -22	-10 / -22
Capacidad [litros] Capacity [litres]	141	236	327	373
Medidas Exterior [mm] L x P x A Exterior dimensions [mm] W x D x H	600 x 668 x 824	600 x 688 x 1244	600 x 688 x 1644	600 x 688 x 1844
Medidas Interior [mm] L x P x A Interior dimensions [mm] W x D x H	505 x 451 x 617	505 x 451 x 1037	505 x 451 x 1437	505 x 451 x 1637
Claro de puerta [mm] L x A Door opening [mm] W x H	505 x 555	505 x 972	505 x 1372	505 x 1572
Espesor Aislamiento [mm] Insulation thickness [mm]	45	50	50	50
Acabado Exterior Exterior finishing	Acero galvanizado plastificado blanco / White plastic coated galvanised steel			
Acabado Interior Interior finishing	Acero galvanizado plastificado blanco / White plastic coated galvanised steel			
N° Estantes Shelves Number	3	4	5	6
Dimensiones Estante [mm] L x P Shelf Size [mm] W x D	458 x 398	458 x 398	458 x 398	458 x 398
Material Estantes Shelves Material	Acero galvanizado con pintura Epoxi Epoxy coated galvanised steel			
Intercambiabilidad de Estantes/ Cajones Interchangeable Shelves/Drawers	Si Yes			
Tipo de Puerta Door Type	Ciega Solid			
Cerradura Lock	Si Yes			
Salida USB USB Port	No			
Datalogger Datalogger	Opcional Optional			
Batería Battery	Opcional Optional			
Sonda simulación producto Product temperature simulation probe	No	Opcional Optional		
Sonda de temperatura ambiente Interior room temperature probe	Opcional Optional			
Termostato anticongelación Freezing protection controller	Opcional Optional			
Tipo de Controlador Controller type	Digital			
Tipo de Refrigerante Refrigerant type	R290			
Potencia Eléctrica [W] Electric power [W]	277	277	324	324
Tensión/Frecuencia [V / Hz] Voltage/Frequency [V / Hz]	230 / 50			
Peso [kg] Weight [kg]	62	89	116	129

\*Pruebas realizadas con una temperatura ambiente de +25°C \*Measured at +25°C ambient temperature

Nos reservamos el derecho a modificar las especificaciones técnicas y constructivas sin previo aviso.  
We reserve the right to modify technical and construction specifications without prior notice.

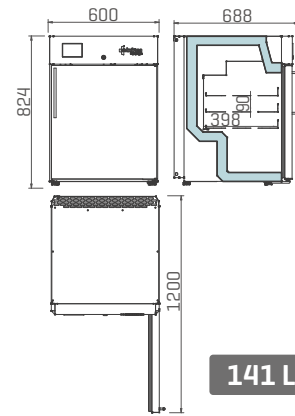

141 L

LEF16S

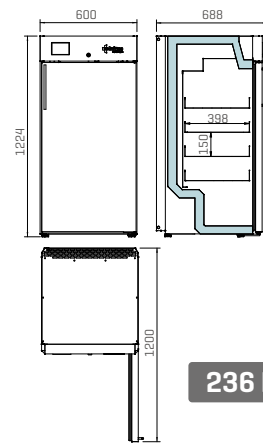

236 L

LEF24S

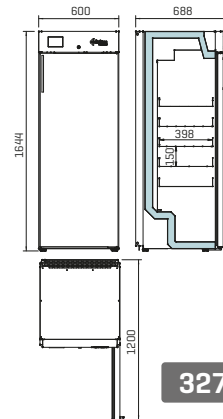

327 L

LEF28S

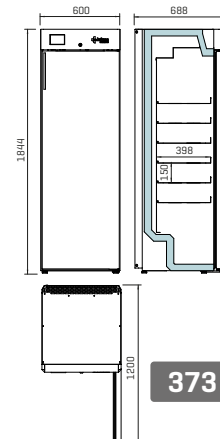

373 L

LEF37S

MEDCARE

PHARMA

1

HEALTH

2

LAB

3

4

5

6

7

8



## ARMARIO DE CONGELACIÓN LAB CARE / LAB CARE FREEZER



GAMA SERIES	Lab CARE	Lab CARE	Lab CARE
MODELO MODEL	<b>LTF25SD</b>	<b>LTF40SD</b>	<b>LTF65SD</b>
Rango T° Temperature range [°C]	-10 / -25	-10 / -25	-10 / -25
Capacidad [litros] Capacity [litres]	242	366	506
Medidas Exterior [mm] L x P x A Exterior dimensions [mm] W x D x H	670 x 706 x 1538	670 x 706 x 1963	687 x 853 x 1955
Medidas Interior [mm] L x P x A Interior dimensions [mm] W x D x H	520 x 468 x 913	520 x 484 x 1337	534 x 633 x 1207
Claro de puerta [mm] L x A Door opening [mm] W x H	568 x 855	568 x 1280	534 x 1350
Espesor Aislamiento [mm] Insulation thickness [mm]	75	75	75
Acabado Exterior Exterior finishing	Acero galvanizado plastificado blanco / White plastic coated galvanised steel		
Acabado Interior Interior finishing	Acero galvanizado plastificado blanco / White plastic coated galvanised steel		
N° Estantes Shelves Number	4	7	7
Dimensiones Estante [mm] L x P Shelf Size [mm] W x D	470 x 443	470 x 443	483 x 598
Material Estantes Shelves Material	Acero galvanizado con pintura Epoxi Epoxy coated galvanised steel		Acero inoxidable Stainless steel
Intercambiabilidad de Estantes/Cajones Interchangeable Shelves/Drawers	Si Yes		
Tipo de Puerta Door Type	Ciega Solid		
Cerradura Lock	Si Yes		
Salida USB USB Port	No		
Datalogger Datalogger	Opcional Optional		
Batería Battery	Opcional Optional		
Sonda simulación producto Product temperature simulation probe	No		
Sonda de temperatura ambiente Interior room temperature probe	Opcional Optional		
Tipo de Controlador Controller type	Digital		
Tipo de Refrigerante Refrigerant type	R290		
Potencia Eléctrica [W] Electric power [W]	326	477	684
Tensión/Frecuencia [V / Hz] Voltage/Frequency [V / Hz]	230 / 50		
Peso [kg] Weight [kg]	118	153	147

\*Pruebas realizadas con una temperatura ambiente de +25°C \*Measured at +25°C ambient temperature

Nos reservamos el derecho a modificar las especificaciones técnicas y constructivas sin previo aviso.  
We reserve the right to modify technical and construction specifications without prior notice.

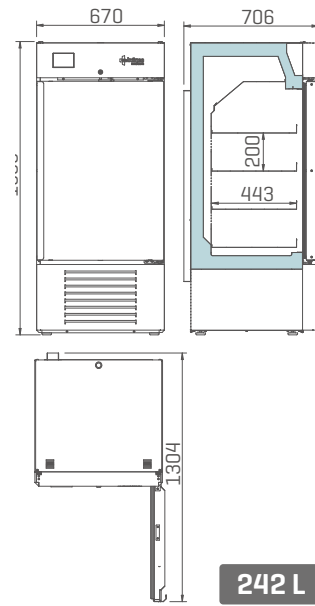

**242 L**

LTF25

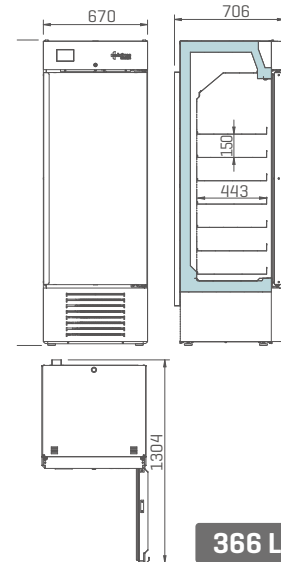

**366 L**

LTF40

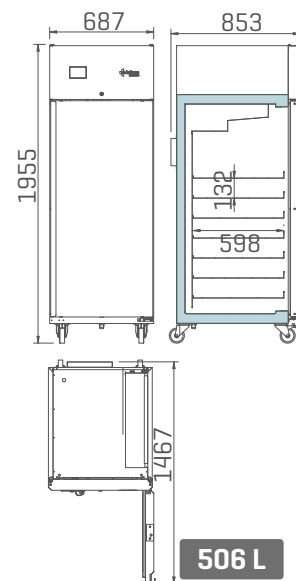

**506 L**

LTF65

PHARMA  
MEDCARE

1

2

HEALTH

3

LAB

4

5

6

7

8

## ARMARIO DE CONGELACIÓN LAB CARE / LAB CARE FREEZER



GAMA SERIES	Lab CARE	Lab CARE	Lab CARE
MODELO MODEL	<b>LTF65GD</b>	<b>LTF80SD</b>	<b>LTF130SD</b>
Rango T° Temperature range (°C)	-10 / -25	-10 / -25	-10 / -25
Capacidad [litros] Capacity [litres]	521	719	1165
Medidas Exterior [mm] L x P x A Exterior dimensions [mm] W x D x H	687 x 83 x 1955	797 x 981 x 1955	1385 x 816 x 1955
Medidas Interior [mm] L x P x A Interior dimensions [mm] W x D x H	534 x 654 x 1207	645 x 803 x 1388	1234 x 680 x 1388
Claro de puerta [mm] L x A Door opening [mm] W x H	534 x 1350	645 x 1350	534 x 1350
Espesor Aislamiento [mm] Insulation thickness [mm]	75	75	75
Acabado Exterior Exterior finishing	Acero galvanizado plastificado blanco / White plastic coated galvanised steel		
Acabado Interior Interior finishing	Acero inoxidable Stainless steel		
N° Estantes Shelves Number	7	7	14
Dimensiones Estante [mm] L x P Shelf Size [mm] W x D	483 x 598	595 x 745	483 x 598
Material Estantes Shelves Material	Acero inoxidable Stainless steel		
Intercambiabilidad de Estantes/Cajones Interchangeable Shelves/Drawers	Si Yes		
Tipo de Puerta Door Type	Ciega Solid		
Cerradura Lock	Si Yes		
Salida USB USB Port	No		
Datalogger Datalogger	Opcional Optional		
Batería Battery	Opcional Optional		
Sonda simulación producto Product temperature simulation probe	No		
Sonda de temperatura ambiente Interior room temperature probe	Opcional Optional		
Tipo de Controlador Controller type	Digital		
Tipo de Refrigerante Refrigerant type	R290		
Potencia Eléctrica [W] Electric power [W]	684	636	1024
Tensión/Frecuencia [V / Hz] Voltage/Frequency [V / Hz]	230 / 50		
Peso [kg] Weight [kg]	165	180	262

\*Pruebas realizadas con una temperatura ambiente de +25°C \*Measured at +25°C ambient temperature

Nos reservamos el derecho a modificar las especificaciones técnicas y constructivas sin previo aviso.  
We reserve the right to modify technical and construction specifications without prior notice.

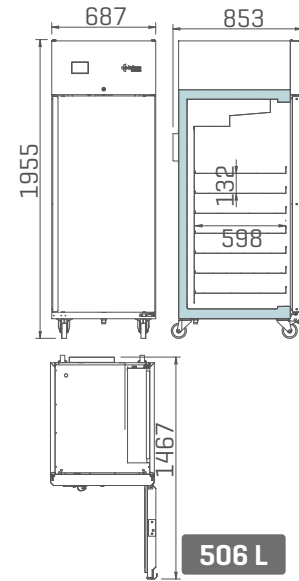

LTF65GD

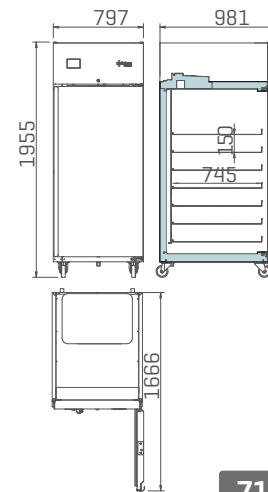

LTF80

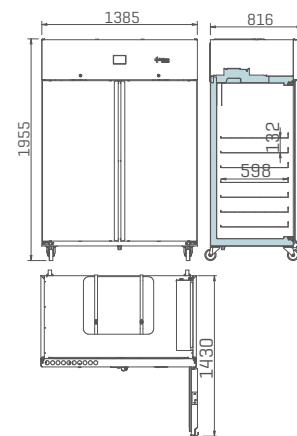

LTF130

MEDCARE

PHARMA

1

HEALTH

2

LAB

4

5

6

7

8

# ARMARIO DE CONGELACIÓN LAB CARE / LAB CARE FREEZER



\*Pruebas realizadas con una temperatura ambiente de +25°C  
\*Measured at +25°C ambient temperature

GAMA SERIES	Lab CARE	Lab CARE	Lab CARE	Lab CARE
MODELO MODEL	<b>LTF43SD (Static)</b>	<b>LEF60S (Static)</b>	<b>LERF40S</b>	<b>LTRF130SD</b>
Rango T° Temperature range [°C]	-10 / -25	-10 / -25	+2 / +8; -10 / -22	+2 / +8; -10 / -25
Capacidad [litros] Capacity [litres]	470	591	238/140	506 / 506
Medidas Exterior [mm] L x P x A Exterior dimensions [mm] W x D x H	687 x 712 x 2018	750 x 772 x 1966	600 x 668 x 2043	1385 x 853 x 1955
Medidas Interior [mm] L x P x A Interior dimensions [mm] W x D x H	577 x 540 x 1510	624 x 589 x 1594	505 x 451 x [972 + 552]	[534 + 534] x 633 x 1388
Claro de puerta [mm] L x A Door opening [mm] W x H	577 x 1348	624 x 1557	505 x 972 / 505 x 552	534 x 1350
Espesor Aislamiento [mm] Insulation thickness [mm]	50	60	45	75
Acabado Exterior Exterior finishing	Acero galvanizado plastificado blanco / White plastic coated galvanised steel	Acero inoxidable Stainless steel	Acero galvanizado plastificado blanco / White plastic coated galvanised steel	
Acabado Interior Interior finishing	Acero galvanizado plastificado blanco / White plastic coated galvanised steel	Acero inoxidable Stainless steel	Acero galvanizado con pintura Epoxi Epoxy coated galvanised steel	Acero inoxidable Stainless steel
N° Estantes Shelves Number	5	6 / 13	7	7/7
Dimensiones Estante [mm] L x P Shelf Size [mm] W x D	540 x 430	480 x 618	458 x 398	483 x 598
Material Estantes Shelves Material	Acero galvanizado con pintura Epoxi Epoxy coated galvanised steel	Parrilla de alambre cromado Chrome-plated wire shelf	Acero galvanizado con pintura Epoxi Epoxy coated galvanised steel	Acero inoxidable Stainless steel
Intercambiabilidad de Estantes/Cajones Interchangeable Shelves/Drawers	No		Si Yes	No
Tipo de Puerta Door Type	Ciega Solid			
Cerradura Lock	Si Yes			
Salida USB USB Port	No			
Datalogger Datalogger	Opcional Optional			
Batería Battery	Opcional Optional			
Sonda simulación producto Product temperature simulation probe	No			
Sonda de temperatura ambiente Interior room temperature probe	Opcional Optional			
Tipo de Controlador Controller type	Digital			
Tipo de Refrigerante Refrigerant type	R290		R 290 / R600a	R290
Potencia Eléctrica [W] Electric power [W]	415	320	115[+] / 205[-]	1031
Tensión/Frecuencia [V / Hz] Voltage/Frequency [V / Hz]	230 / 50			
Peso [kg] Weight [kg]	90	125	159	279

Nos reservamos el derecho a modificar las especificaciones técnicas y constructivas sin previo aviso.  
We reserve the right to modify technical and construction specifications without prior notice.



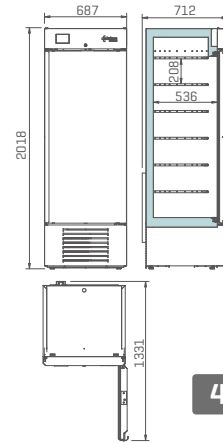

**470 L**

LTF43SD [Static]

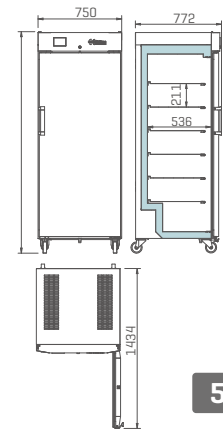

**591 L**

LEF60S [Static]

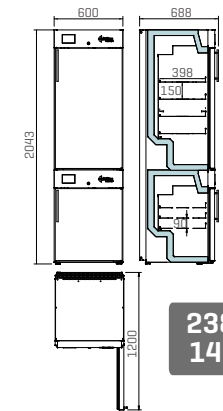

**238 L  
140 L**

LERF40S [Dual Temperature]

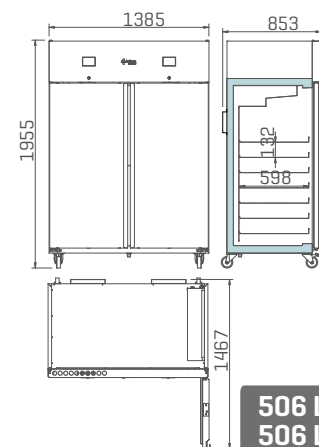

**506 L  
506 L**

LTF130 [Dual Temperature]

PHARMA  
MEDCARE

1  
HEALTH

3  
LAB

4

5

6

7

8

## ARMARIO DE CONGELACIÓN LAB CARE / LAB CARE FREEZER



GAMA SERIES	Lab CARE	Lab CARE	Lab CARE
MODELO MODEL	<b>LTF25IS</b>	<b>LTF40IS</b>	<b>LTF65IS</b>
Rango T° Temperature range [°C]	-10 / +25	-10 / -25	-10 / -25
Capacidad [litros] Capacity [litres]	242	366	506
Medidas Exterior [mm] L x P x A Exterior dimensions [mm] W x D x H	670 x 706 x 1538	670 x 706 x 1963	687 x 633 x 1207
Medidas Interior [mm] L x P x A Interior dimensions [mm] W x D x H	520 x 484 x 913	520 x 484 x 1337	687 x 855 x 1955
Claro de puerta [mm] L x A Door opening [mm] W x H	568 x 855	568 x 1280	534 x 1350
Espesor Aislamiento [mm] Insulation thickness [mm]	75	75	75
Acabado Exterior Exterior finishing	Acero galvanizado plastificado blanco		
Acabado Interior Interior finishing	Acero galvanizado plastificado blanco		Acero inoxidable Stainless steel
N° Cajones Drawers Number	4	7	7
Dimensiones Cajón Drawers Size			412 x 570
Material Estantes Shelves Material	Acero galvanizado con pintura Epoxi Epoxy coated galvanised steel		Acero inoxidable Stainless steel
Intercambiabilidad de Estantes/Cajones Interchangeable Shelves/Drawers	Si Yes		
Tipo de Puerta Door Type	Ciega Solid		
Cerradura Lock	Si Yes		
Salida USB USB Port	Si Yes		
Datalogger Datalogger	Si Yes		
Batería Battery	Si Yes		
Sonda simulación producto Product temperature simulation probe	No		
Sonda de temperatura ambiente Interior room temperature probe	Opcional Optional		
Tipo de Controlador Controller type	Digital Plus		
Tipo de Refrigerante Refrigerant type	R290	R290	R290
Potencia Eléctrica [W] Electric power [W]			
Tensión/Frecuencia [V / Hz] Voltage/Frequency [V / Hz]	230 / 50		
Peso [kg] Weight [kg]	131	156	147

\* Pruebas realizadas con una temperatura ambiente de +25°C \* Measured at +25°C ambient temperature

Nos reservamos el derecho a modificar las especificaciones técnicas y constructivas sin previo aviso.  
We reserve the right to modify technical and construction specifications without prior notice.

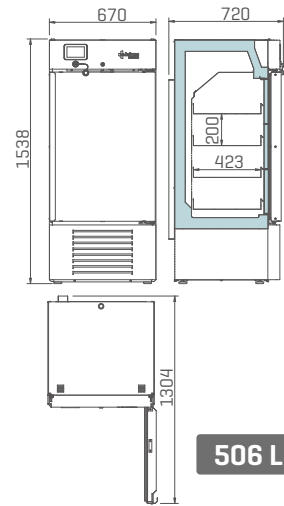

**506 L**

LTF25IS

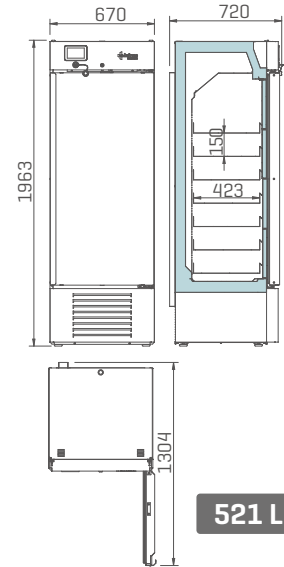

**521 L**

LTF40IS

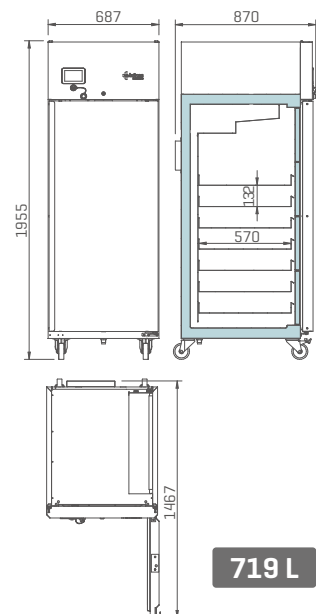

**719 L**

LTF65IS

MEDCARE

PHARMA

1

2 HEALTH

3 LAB

4

5

6

7

8

# ARMARIO DE CONGELACIÓN LAB CARE / LAB CARE FREEZER





\* Pruebas realizadas con una temperatura ambiente de +25°C \* Measured at +25°C ambient temperature

GAMA SERIES	Lab CARE	Lab CARE	Lab CARE
MODELO MODEL	<b>LTF80IS</b>	<b>LTF130IS</b>	<b>LTRF130IS</b>
Rango T° Temperature range [°C]	-10 / -25	-10 / -25	+2 / +8 ; -10 / -25
Capacidad [litros] Capacity [litres]	719	1165	506 / 506
Medidas Exterior [mm] L x P x A Exterior dimensions [mm] W x D x H	797 x 981 x 1955	1385 x 816 x 1955	1385 x 816 x 1955
Medidas Interior [mm] L x P x A Interior dimensions [mm] W x D x H	797 x 1037 x 1955	1234 x 688 x 1388	687 x 855 x 1955
Claro de puerta [mm] L x A Door opening [mm] W x H	645 x 1350	534 x 1350	534 x 1350
Espesor Aislamiento [mm] Insulation thickness [mm]	75	75	75
Acabado Exterior Exterior finishing	Acero galvanizado plastificado blanco		
Acabado Interior Interior finishing	Acero inoxidable Stainless steel		
N° Cajones Drawers Number	7	14	14
Dimensiones Cajón Drawers Size	524 x 735	412 x 570	412 x 570
Material Estantes Shelves Material	Acero inoxidable Stainless steel		
Intercambiabilidad de Estantes/Cajones Interchangeable Shelves/Drawers	Si Yes		
Tipo de Puerta Door Type	Ciega Solid		
Cerradura Lock	Si Yes		
Salida USB USB Port	Si Yes		
Datalogger Datalogger	Si Yes		
Batería Battery	Si Yes		
Sonda simulación producto Product temperature simulation probe	No		
Sonda de temperatura ambiente Interior room temperature probe	Opcional Optional		
Tipo de Controlador Controller type	Digital Plus		
Tipo de Refrigerante Refrigerant type	R290	R290	R290
Potencia Eléctrica [W] Electric power [W]			
Tensión/Frecuencia [V / Hz] Voltage/Frequency [V / Hz]	230 / 50		
Peso [kg] Weight [kg]	180	261	273

Nos reservamos el derecho a modificar las especificaciones técnicas y constructivas sin previo aviso.  
We reserve the right to modify technical and construction specifications without prior notice.

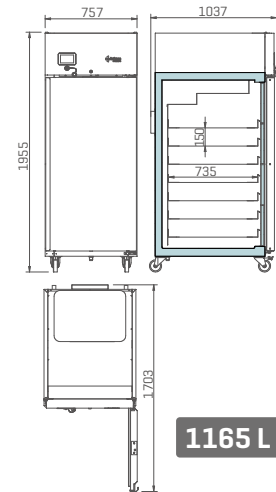

LTF80IS



1165 L



LTF130IS

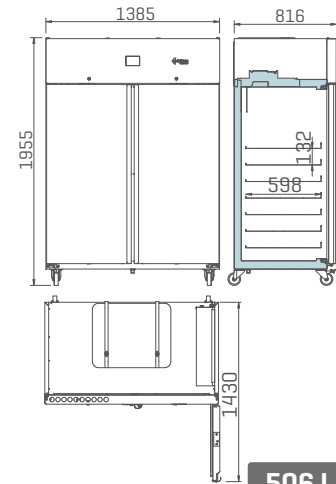

506 L



LTRF130IS

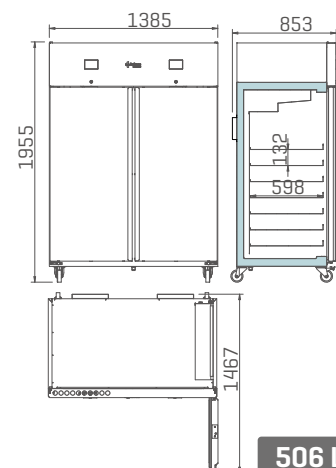

506 L

MEDCARE

PHARMA

1

HEALTH

2

LAB

4

5

6

7

8



## ULTRA BAJA TEMPERATURA -20° -40° / ULTRA LOW TEMPERATURE -20° -40°



GAMA SERIES	Lab CARE PLUS	Lab CARE PLUS	Lab CARE PLUS	Lab CARE PLUS
MODELO MODEL	<b>LTUF25S</b>	<b>LTUF40S</b>	<b>LTUF65S</b>	<b>LTUF80S</b>
Rango T° Temperature range [°C]	-20 / -40	-20 / -40	-20 / -40	-20 / -40
Capacidad [litros] Capacity [litres]	242	366	506	719
Medidas Exterior [mm] L x P x A Exterior dimensions [mm] W x D x H	670 x 720 x 1538	670 x 720 x 1963	687 x 855 x 1955	797 x 1037 x 1955
Medidas Interior [mm] L x P x A Interior dimensions [mm] W x D x H	520 x 484 x 913	520 x 484 x 1337	534 x 600 x 1207	645 x 768 x 1388
Claro de puerta [mm] L x A Door opening [mm] W x H	520 x 855	520 x 1280	534 x 1350	645 x 1350
Espesor Aislamiento [mm] Insulation thickness [mm]	75	75	75	75
Acabado Exterior Exterior finishing	Acero galvanizado plastificado blanco White plastic coated galvanised steel			
Acabado Interior Interior finishing	Acero galvanizado plastificado blanco White plastic coated galvanised steel		Acero inoxidable Stainless steel	
N° Estantes / Cajones Shelves / Drawers Number	4 Cajones / Drawers	7 Cajones / Drawers	7	7
Dimensiones Estante [mm] L x P Shelf/Drawer Size [mm] W x D	452 x 423	452 x 423	412 x 570	524 x 735
Material Estantes Shelves Material	Acero galvanizado con pintura epoxi Epoxi coated galvanised steel		Acero inoxidable Stainless steel	
Intercambiabilidad de Estantes/Cajones Interchangeable Shelves/Drawers	Si Yes			
Tipo de Puerta Door Type	Ciega Solid			
Cerradura Lock	Si Yes			
Salida USB USB Port	Si Yes			
Datalogger Datalogger	Si Yes			
Batería Battery	Si Yes			
Sonda simulación producto Product temperature simulation probe	No			
Sonda de temperatura ambiente Interior room temperature probe	Si Yes			
Tipo de Controlador Controller type	Digital Plus			
Tipo de Refrigerante Refrigerant type	R290			
Potencia Eléctrica [W] Electric power [W]	578	582	745	745
Tensión/Frecuencia [V / Hz] Voltage/Frequency [V / Hz]	230 / 50			
Peso [kg] Weight [kg]	132	159	147	180

\* Pruebas realizadas con una temperatura ambiente de +25°C \* Measured at +25°C ambient temperature

Nos reservamos el derecho a modificar las especificaciones técnicas y constructivas sin previo aviso.  
We reserve the right to modify technical and construction specifications without prior notice.

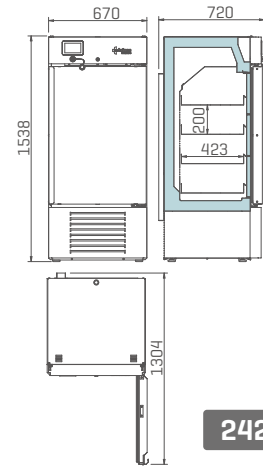

242 L

LTUF25S

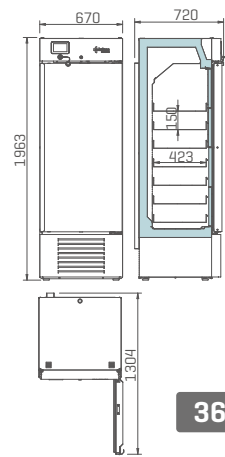

366 L

LTUF40S

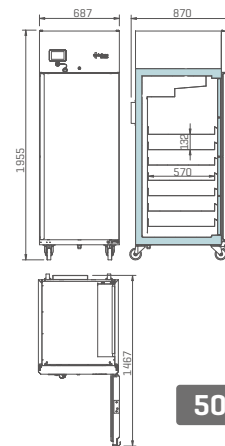

506 L

LTUF65S

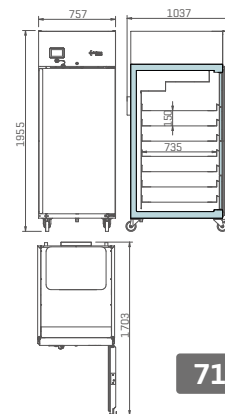

719 L

LTUF80S

MEDCARE

PHARMA

1

HEALTH

2

LAB

3

4

5

6

7

8

# ULTRA BAJA TEMPERATURA -20° -40° / ULTRA LOW TEMPERATURE -0° -40°



\* Pruebas realizadas con una temperatura ambiente de +25°C \* Measured at +25°C ambient temperature

GAMA SERIES	Lab CARE	Lab CARE
MODELO MODEL	<b>PCF10</b>	<b>LEUF60S (Static)</b>
Rango T° Temperature range [°C]	-20 / -40	-20 / -40
Capacidad [litros] Capacity [litres]	10	591
Medidas Exterior [mm] L x P x A Exterior dimensions [mm] W x D x H	846 X 352 X 319	750 x 772 x 1966
Medidas Interior [mm] L x P x A Interior dimensions [mm] W x D x H	375 X 207 X 160	624 x 589 x 1594
Claro de puerta [mm] L x A Door opening [mm] W x H	375 X 207	624 x 1557
Espesor Aislamiento [mm] Insulation thickness [mm]	70	60
Acabado Exterior Exterior finishing	PVC blanco y chapa galvanizada White PVC and white galvanized sheet	Acero Inoxidable Stainless steel
Acabado Interior Interior finishing	Anero inoxidable AISI 304 AISI 304 stainless steel	Acero Inoxidable Stainless steel
N° Estantes / Cajones Shelves / Drawers Number	1	6 / 13
Dimensiones Estante [mm] L x P Shelf/Drawer Size [mm] W x D	365 X 191 X 16	480 x 618
Material Estantes Shelves Material	Acero inoxidable AISI 304 AISI 304 stainless steel	Parrilla de alambre cromado Chrome-plated wire shelf
Intercambiabilidad de Estantes/Cajones Interchangeable Shelves/Drawers		No
Tipo de Puerta Door Type	Ciega Solid	Ciega Solid
Cerradura Lock	No	Si Yes
Salida USB USB Port	No	No
Datalogger Datalogger	No	Opcional Optional
Batería Battery	No	Opcional Optional
Sonda simulación producto Product temperature simulation probe	No	
Sonda de temperatura ambiente Interior room temperature probe	NO	Opcional Optional
Tipo de Controlador Controller type	Digital	Digital
Tipo de Refrigerante Refrigerant type	R290	R290
Potencia Eléctrica (W) Electric power (W)	260	436
Tensión/Frecuencia [V / Hz] Voltage/Frequency [V / Hz]	230 / 50	
Peso [kg] Weight [kg]	26	130

Nos reservamos el derecho a modificar las especificaciones técnicas y constructivas sin previo aviso.  
We reserve the right to modify technical and construction specifications without prior notice.

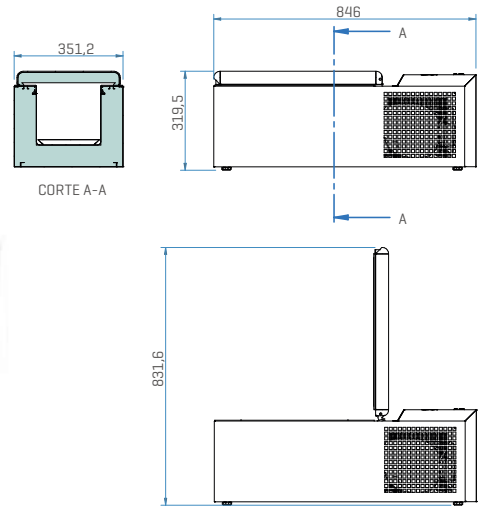

PCF10

10 L

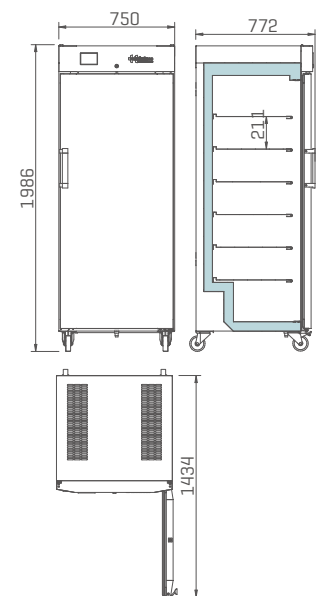

LEUF60S

591 L

MEDCARE

PHARMA

1

HEALTH

2

LAB

3

4

5

6

7

8

# ULTRA BAJA TEMPERATURA -20° -40° / ULTRA LOW TEMPERATURE -20° -40°



GAMA SERIES	Lab CARE	Lab CARE	Lab CARE	Lab CARE
MODELO MODEL	<b>LTUF25IS</b>	<b>LTUF40IS</b>	<b>LTUF65IS</b>	<b>LTUF80IS</b>
Rango Tª Temperature range [°C]	-20 / -40			
Capacidad [litros] Capacity [litres]	242	366	506	719
Medidas Exterior [mm] L x P x A Exterior dimensions [mm] W x D x H	670 x 820 x 1538	670 x 720 x 1963	687 x 855 x 1955	797 x 1037 x 1955
Medidas Interior [mm] L x P x A Interior dimensions [mm] W x D x H	520 x 484 x 913	520 x 484 x 1337	534 x 600 x 1207	645 x 768 x 1207
Claro de puerta [mm] L x A Door opening [mm] W x H	568 x 855	568 x 1280	534 x 1350	645 x 1350
Espesor Aislamiento [mm] Insulation thickness [mm]	75	75	75	75
Acabado Exterior Exterior finishing	Acero galvanizado plastificado blanco			
Acabado Interior Interior finishing	Acero galvanizado plastificado blanco		Acero inoxidable Stainless steel	
Nº Cajones Drawers Number	4	7	7	7
Dimensiones Cajón Drawers Size	452 x 423	452 x 423	412 x 570	524 x 735
Material Estantes Shelves Material	Acero galvanizado con pintura Epoxi Epoxy coated galvanised steel		Acero inoxidable Stainless steel	
Intercambiabilidad de Estantes/Cajones Interchangeable Shelves/Drawers	Si Yes			
Tipo de Puerta Door Type	Ciega Solid			
Cerradura Lock	Si Yes			
Salida USB USB Port	Si Yes			
Datalogger Datalogger	Si Yes			
Batería Battery	Si Yes			
Sonda simulación producto Product temperature simulation probe	No			
Sonda de temperatura ambiente Interior room temperature probe	Si Yes			
Tipo de Controlador Controller type	Digital Plus			
Tipo de Refrigerante Refrigerant type	R290	R290	R290	R290
Potencia Eléctrica [W] Electric power [W]	509	519	643	643
Tensión/Frecuencia [V / Hz] Voltage/Frequency [V / Hz]	230 / 50			
Peso [kg] Weight [kg]	132	159	147	180

\* Pruebas realizadas con una temperatura ambiente de +25°C \* Measured at +25°C ambient temperature

Nos reservamos el derecho a modificar las especificaciones técnicas y constructivas sin previo aviso.  
We reserve the right to modify technical and construction specifications without prior notice.





LTUF25IS

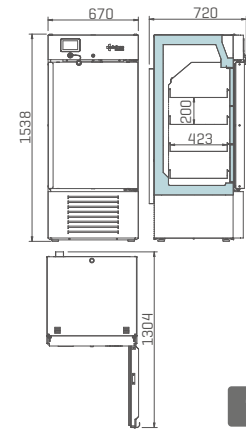

242 L



LTUF40IS

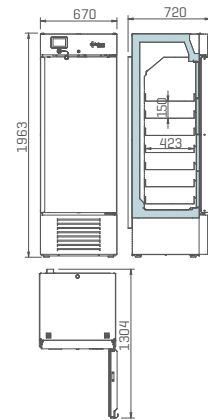

366 L



LTUF65IS

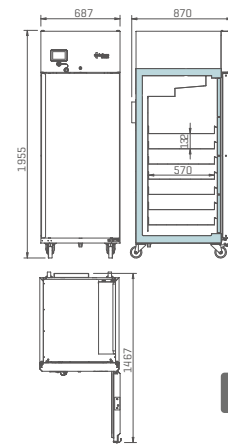

506 L



LTUF80IS

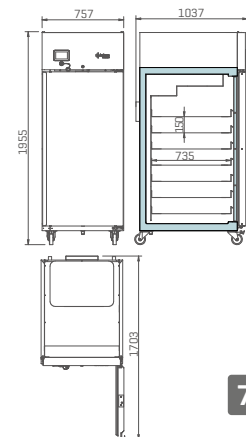

719 L

1 PHARMA MEDCARE

2 HEALTH

3 LAB

4

5

6

7

8

89

# ULTRA BAJA TEMPERATURA -86°C/ ULTRA LOW TEMPERATURE -86°C

## BENEFICIOS DEL ALMACENAMIENTO

## LONG-TERM STORAGE BENEFITS

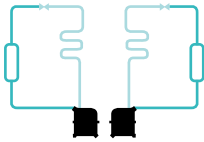

### SISTEMA DE DOBLE CIRCUITO FRIGORÍFICO

Sistema de doble circuito frigorífico con compresor con bajo nivel de ruido. En caso de avería de uno, el otro es capaz de mantener la temperatura interior a -75°C.

### DOUBLE CIRCUIT COOLING SYSTEM

Double circuit cooling system, with independent and low-noise compressors. In case of failure of one of them, another is able to maintain the internal temperature at -75°C.

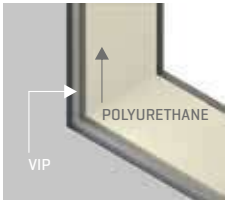

### PANELES VIP

Máximo aislamiento y reducción de consumo energético con óptimo aprovechamiento del espacio útil.

### VIP INSULATION PANELS

Maximum insulation and reduced energy consumption with optimum space usage.



### 4 NIVELES DE ALMACENAMIENTO

[Opcional 5 niveles]

Más de 50.000 microtubos pueden estar almacenados en nuestros racks y cajas estándar.

### 4 STORAGE LEVELS

[5 Levels Optional]

More than 50,000 microtubes may be stored in our standard racks and boxes.



### 2 PASAMUROS

Posibilidad de introducción de sondas o tubos.

40mm diámetro interior.

Posición: arriba derecha e izquierda.

### 2 ACCESS PORTS

Possibility of introducing probes or tubes.

40mm inner diameter.

Position: upper left and right.



### CAMBIO DE FILTRO SIN HERRAMIENTAS

Filtro lavable y fácil de extraer.

### FILTER CHANGE WITHOUT TOOLS

Washable filter and easy to remove.



### 4 RUEDAS CON PATAS REGULABLES EN ALTURA

Gran estabilidad y fácil reposicionamiento.

### 4 CASTERS WITH HEIGHT ADJUSTABLE FEET

Great stability and easy repositioning.

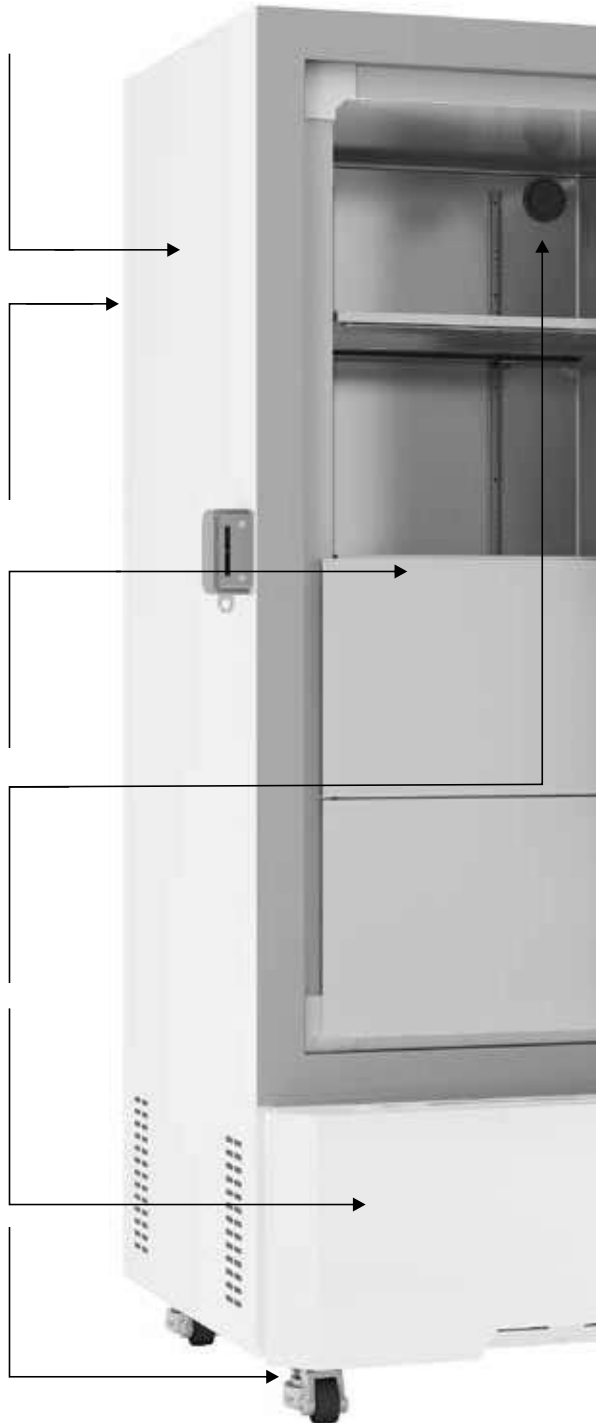

### RAMPA DE DESCARGA INTEGRADA

El embalaje incluye una rampa desmontable para una fácil descarga.

### INTEGRATED UNLOADING RAMP

The unloading ramp integrating in the packaging helps you easily position the appliance.

### BURLETE DE PUERTA

Triple lóbulo que reduce el consumo energético. Reemplazable sin herramientas.

### DOOR GASKET

Three chamber profiled gasket to reduce energy consumption. It can be replaced without tools.



ACABADO INTERIOR EN ACERO INOXIDABLE

El recubrimiento interior, los estantes y las puertas interiores están fabricadas en acero inoxidable.

INTERIOR STAINLESS STEEL FINISH

Interior coating, shelves and inner doors in stainless steel.



PORTA-DOCUMENTOS

FRONT DOCUMENT

FRONTAL

HOLDER



CONTROL DIGITAL PLUS

DIGITAL PLUS CONTROLLER

Pantalla digital táctil - alta precisión en el control de temperatura. Datalogger y USB integrados facilitan una rápida recogida de datos.

Graphic touchscreen - high accuracy in temperature control. Built-in Datalogger and USB connection provide quick data transfer.



VÁLVULA DE COMPENSACIÓN DE PRESIONES

PRESSURE RELIEF VALVE

El vacío se equilibra y permite abrir la puerta después de pocos segundos.

The vacuum is quickly equalised and the door can easily be opened again after just a few seconds.



SISTEMA DE CIERRE ERGONÓMICO

ERGONOMIC CLOSING SYSTEM

Fácil uso con una sola mano. Cerradura integrada.

Single-hand operation. Key lock integrated.



CÓDIGO DE ACCESO

ACCESS CODE

Sistema de control protegido por contraseña numérica.

Password protected control system.



GASES REFRIGERANTES NATURALES HC

NATURAL HC COOLING GAS

Libre de CFC y HCFC, biodegradable.

CFC's and HCFC's free, biodegradable.

PUERTAS INTERIORES INOX DESMONTABLES

Fácil limpieza y desmontaje. Reducen la pérdida de temperatura.

DETACHABLES STAINLESS STEEL INNER DOORS

Easy to clean. Reducing de loss of temperature.

FÁCIL INTEGRACIÓN CON UN SISTEMA DE ALARMAS EXTERNAS

Contacto libre de potencial y puerto de comunicación Modbus RS485.

EASY INTEGRATION WITH AN EXTERNAL ALARM SYSTEM

Potential free contact alarm and Modbus RS485 interface port.

# ULTRA BAJA TEMPERATURA -40 /-86°C/ ULTRA LOW TEMPERATURE -40 /-86°C

## CARACTERÍSTICAS

Con la seguridad como objetivo principal, nuestra gama de congeladores de ultra baja temperatura pretende satisfacer las necesidades más exigentes asegurando un almacenamiento duradero y fiable de las muestras más sensibles.

Esta gama de congeladores está compuesta de diferentes modelos con volúmenes que van desde los 110 a los 800 litros en rangos de temperatura de -40°C a -86°C.

## FEATURES

Safety as the main objective, our range of ultra-low temperature freezers aims to satisfy the most demanding needs, ensuring long-term and reliable storage of the most sensitive samples.

This range of freezers is composed of different models with volumes ranges from 110 to 800 litres in temperature ranges from -40 ° C to -86 ° C.



## EQUIPAMIENTO

- Rango de temperatura: -40°C / -86°C.
- Capacidad desde 110 a 800 litros con hasta 4 niveles de almacenamiento para más de 50000 microtubos [opcional 5 niveles].
- Controlador Digital Plus con pantalla TFT táctil de 5 pulgadas fácil e intuitiva [opcional 7 pulgadas].
- Refrigerantes naturales y biodegradables, libres de CFC y HCFC respetuosos con el medio ambiente.
- Batería para mantener el registro de temperatura y alarmas hasta 48 horas en caso de fallo de alimentación.
- Salida USB integrada en el controlador para una fácil y rápida descarga de datos.
- Puertas interiores, estantes y recubrimiento interior fabricado en acero inoxidable.
- Sistema de doble circuito frigorífico [excepto ULT11086].
- Máximo aislamiento y reducción de consumo energético con óptimo aprovechamiento del espacio útil.
- Cierre ergonómico de gran robustez y fiabilidad.
- Apertura de 180° de puerta.
- Registro y alta precisión en el control de temperaturas y alarmas.

## EQUIPMENT

- Temperature range: -40°C / -86°C.
- Capacity: 110 - 800 litres with up 4 storage levels for more than 50000 microtubes [optional 5 storage level].
- Digital Controller 5-inches TFT touch screen, easy and intuitive [7 inches optional].
- Natural HC cooling gas environmentally friendly, CFC's and HCFC's free and biodegradable.
- Battery for maintenance the temperature and alarms register in case of power failure for 48 hours.
- USB port integrated for easy and quick data transfer.
- Interior shelves and inner doors in stainless Steel.
- Double circuit cooling system [except ULT11086].
- Maximum insulation and reduced energy consumption with optimum space usage.
- Ergonomic, robust and reliable closing system.
- Door open 180°.
- High accuracy in temperature control.

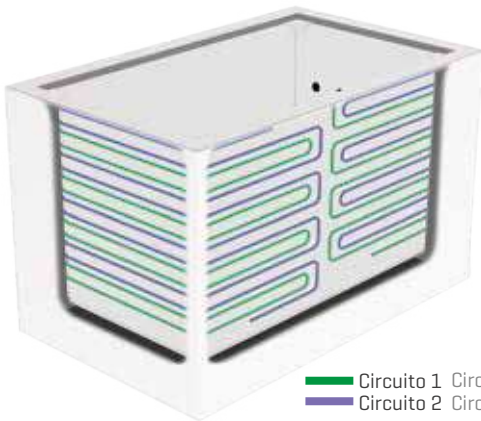

Circuito 1 Circuit 1  
Circuito 2 Circuit 2

### ULTRACONGELADORES ULF MEDCARE MEDCARE ULF ULTRAFREEZERS

La gama de ultra congeladores MEDCARE ofrece un alto rendimiento y fiabilidad en sus equipos gracias al sistema de doble circuito frigorífico independiente alrededor de la cámara interior.

MEDCARE ultra low freezer range offers high performance and reliability in its equipment thanks to the independent double-circuit refrigeration system around the inner chamber.

#### CONGELADORES TRADICIONALES

El funcionamiento del ultra congelador depende de un solo compresor. En caso de fallo de este, la temperatura del equipo desciende bruscamente hasta la temperatura ambiente.

#### TRADITIONAL FREEZERS

Ultra-freezers performance depends on only one compressor. In case of failure of this, temperature rises sharply to room temperature.

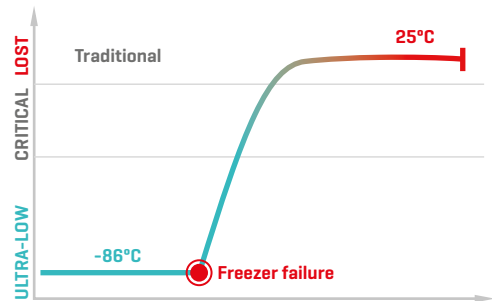
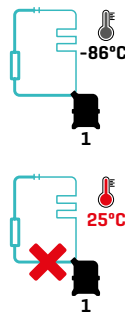

#### ULTRACONGELADORES ULF MEDCARE

Sistema de doble circuito frigorífico independiente con compresor con bajo nivel de ruido. En caso de fallo de uno de ellos, el otro es capaz de mantener la temperatura del equipo a -75°C.

#### MEDCARE ULF ULTRAFREEZERS

Double circuit cooling system, with independent and low-noise compressors. In case of failure of one of them, another is able to maintain the internal temperature at -75°C.

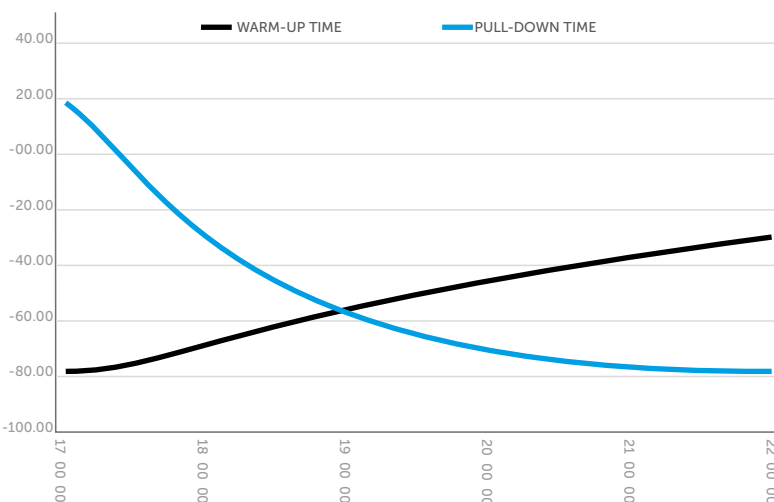
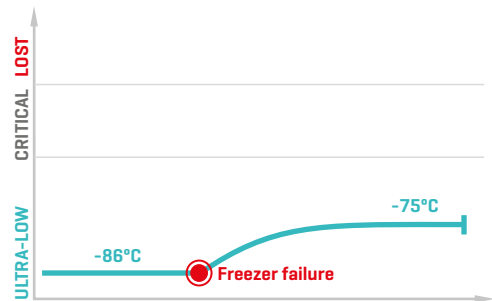
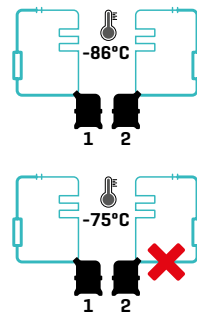

#### RENDIMIENTO Y RECUPERACIÓN

Nuestros equipos están equipados con compresores fiables de gran potencia, capaces de dar una rápida respuesta tras aperturas de puerta.

Para mayor seguridad de las muestras, los ultra congeladores pueden dotarse de sistemas de respaldo de CO2.

#### PERFORMANCE & RECOVERY

Ultra freezers is equipped with reliable high-power compressors, having short recovery times after door openings.

For even higher sample safety, the ultra low freezers can be equipped with CO2 back-up systems.

\* Pruebas realizadas con una temperatura ambiente de +25°C y 60% Humedad  
\* Measured at +25°C ambient temperature and 60% Humidity



# ULTRA BAJA TEMPERATURA -40 /-86°C/ ULTRA LOW TEMPERATURE -40 /-86°C



GAMA SERIES	Lab CARE PLUS	Lab CARE PLUS
MODELO MODEL	<b>ULTP</b>	<b>ULT11086</b>
Rango T° Temperature range [°C]	-40 / -86	-40 / -86
Capacidad [litros] Capacity [litres]	37	125
Medidas Exterior [mm] L x P x A Exterior dimensions [mm] W x D x H	750 x 815 x 590	1042 x 780 x 790
Medidas Interior [mm] L x P x A Interior dimensions [mm] W x D x H	440 x 290 x 370	490 x 495 x 532
Claro de puerta [mm] L x A Door opening [mm] W x H	488 x 370	586 x 532
Espesor Aislamiento [mm] Insulation thickness [mm]	90 + VIP	120
Acabado Exterior Exterior finishing	Acero galvanizado con pintura epoxy	
Acabado Interior Interior finishing	Acero Inoxidable Stainless steel	
Nº Estantes Shelves Number	-	1
Nº Niveles Levels Number	-	2
Dimensiones Estante [mm] L x P Shelf/Drawer Size [mm] W x D	-	474 x 470
Material Estantes Shelves Material	Acero Inoxidable Stainless steel	
Nº de Racks Racks Number	3	6
Tipo de Puerta Door Type	Ciega Solid	Ciega Solid
Cerradura Lock	Si Yes	
Salida USB USB Port	Si Yes	
Datalogger Datalogger	Si Yes	
Batería Battery	Si Yes	
Sonda simulación producto Product temperature simulation probe	No	
Sonda de temperatura ambiente Interior room temperature probe	Si Yes	
Tipo de Controlador Controller type	Digital Plus	
Tipo de Refrigerante Refrigerant type	HC	HC
Potencia Eléctrica [W] Electric power [W]	447	713
Tensión/Frecuencia [V / Hz] Voltage/Frequency [V / Hz]	230 / 50	
Peso [kg] Weight [kg]	65	110

\* Pruebas realizadas con una temperatura ambiente de +25°C \* Measured at +25°C ambient temperature

Nos reservamos el derecho a modificar las especificaciones técnicas y constructivas sin previo aviso.  
We reserve the right to modify technical and construction specifications without prior notice.

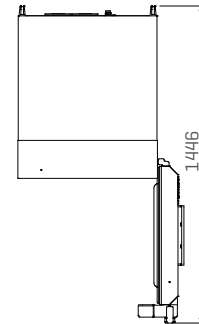
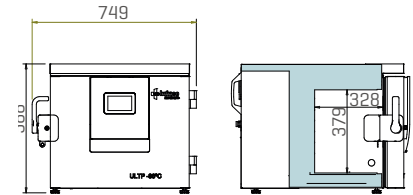

37 L

ULTP

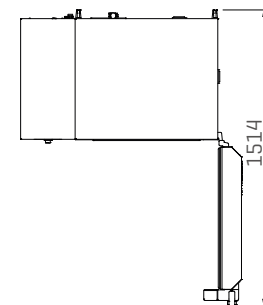
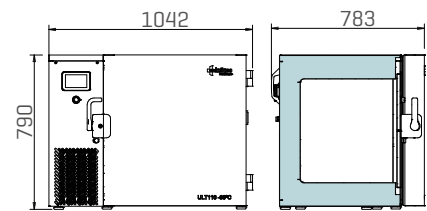

125 L

ULT11086

## ULTRA BAJA TEMPERATURA -40 /-86°C/ ULTRA LOW TEMPERATURE -40 /-86°C



\* Pruebas realizadas con una temperatura ambiente de +25°C

GAMA SERIES	Lab CARE PLUS	Lab CARE PLUS	Lab CARE PLUS	Lab CARE PLUS
MODELO MODEL	<b>ULT40086</b>	<b>ULT50086</b>	<b>ULT70086</b>	<b>ULT80086</b>
Rango T° Temperature range [°C]	-40 / -86	-40 / -86	-40 / -86	-40 / -86
Capacidad [litros] Capacity [litres]	402	525	754	836
Medidas Exterior [mm] L x P x A Exterior dimensions [mm] W x D x H	846 x 953 x 1987	996 x 953 x 1987	1276 x 953 x 1987	1376 x 953 x 1987
Medidas Interior [mm] L x P x A Interior dimensions [mm] W x D x H	492 x 628 x 1302	642 x 628 x 1302	922 x 628 x 1302	1022 x 628 x 1302
Claro de puerta [mm] L x A Door opening [mm] W x H	518 x 1302	668 x 1302	948 x 1302	1048 x 1302
Espesor Aislamiento [mm] Insulation thickness [mm]	120 + VIP	120 + VIP	120 + VIP	120 + VIP
Acabado Exterior Exterior finishing	Acero galvanizado con pintura epoxy			
Acabado Interior Interior finishing	Acero Inoxidable Stainless steel			
Nº Estantes Shelves Number	3	3	3	3
Nº Niveles Levels Number	4	4	4	4
Dimensiones Estante [mm] L x P Shelf/Drawer Size [mm] W x D	467 x 597	617 x 598	897 x 598	998 x 598
Material Estantes Shelves Material	Acero Inoxidable Stainless steel			
Nº de Racks Racks Number	12	16	24	28
Tipo de Puerta Door Type	Ciega Solid			
Cerradura Lock	Si Yes			
Salida USB USB Port	Si Yes			
Datalogger Datalogger	Si Yes			
Batería Battery	Si Yes			
Sonda simulación producto Product temperature simulation probe	No			
Sonda de temperatura ambiente Interior room temperature probe	Si Yes			
Tipo de Controlador Controller type	Digital Plus			
Tipo de Refrigerante Refrigerant type	HC			
Potencia Eléctrica [W] Electric power [W]	1380	1480	1564	1679
Tensión/Frecuencia [V / Hz] Voltage/Frequency [V / Hz]	230 / 50			
Peso [kg] Weight [kg]	244	253	311	322

Nos reservamos el derecho a modificar las especificaciones técnicas y constructivas sin previo aviso.  
We reserve the right to modify technical and construction specifications without prior notice.

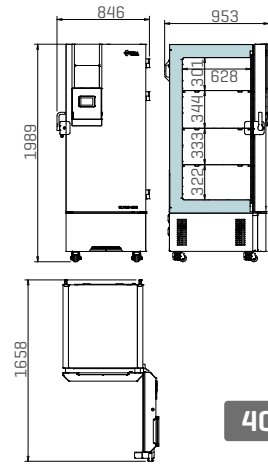

402 L

ULT40086

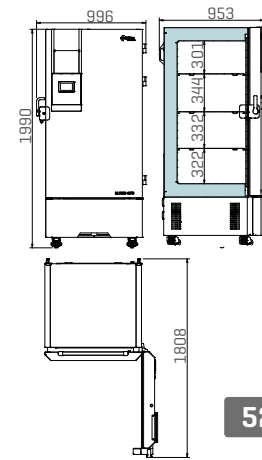

525 L

ULT50086

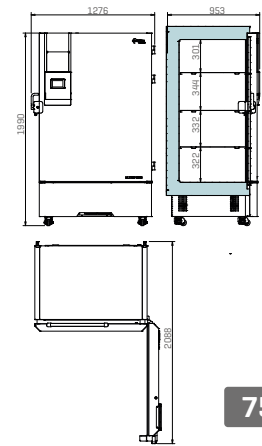

754 L

ULT70086

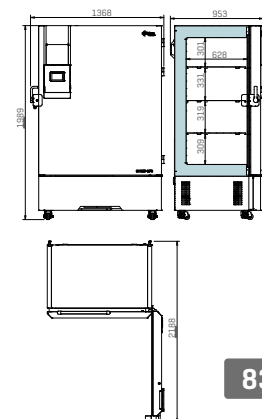

836 L

ULT80086

PHARMA  
MEDCARE

1

2 HEALTH

3 LAB

4

5

6

7

8

**Serie ULT** EQUIPAMIENTO OPCIONAL / OPTIONAL EQUIPMENT



RACK DE ACCESO LATERAL  
SIDE ACCES RACK



RACK DESLIZANTE  
SLIDING RACK



5 PUERTAS INTERIORES  
5 INNER DOORS

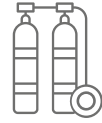

CO<sub>2</sub> BACKUP



GUANTES CRIOGENICOS  
CRIOGENIC GLOVES

CAPACIDAD DE ALMACENAMIENTO / STORAGE CAPACITY

	ULT11086	ULT40086	ULT50086	ULT70086	ULT80086
Nº Racks Racks Number	6	12	16	24	28
Modelo de Rack Rack Reference	507F14	507F01	507F01	507F01	507F01
Nº Caja de 50mm/2" 50mm/2" Boxes Number	72	240	320	480	560
Nº Muestras [2ml] caja 50mm. 100/caja Sample vials 2ML [2"BOX]. 100 cell dividers	7200	24000	32000	48000	56000
Nº Racks Racks Number	6	12	16	24	28
Modelo de Rack Rack Reference	507F21	507F05	507F05	507F05	507F05
Nº Caja de 75mm/3" 75mm/3" Boxes Number	54	144	192	288	336
Nº Muestras [2ml] caja 75mm. 81/caja Sample vials 2ML [3"BOX]. 81 cell dividers	4374	11664	15552	23328	27216
Nº Racks Racks Number	6	15	20	30	35
Modelo de Rack Rack Reference	507F15	507F06	507F06	507F06	507F06
Nº Caja de 100mm/4" 100mm/4" Boxes Number	36	120	160	240	280
Nº Muestras [2ml] caja 100mm. 81/caja Sample vials 2ML [4"BOX]. 81 cell dividers	2916	9720	12960	19440	22680





# EQUIPAMIENTO OPCIONAL OPTIONAL EQUIPMENT

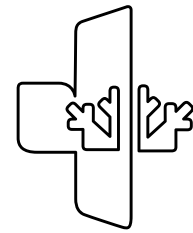

CAMBIO DE CONTROLADOR DIGITAL PLUS A DIGITAL  
Modelos acabados en "D", como por ejemplo  
PTR65IG se convertiría en PTR65IGD

CHANGE OF DIGITAL PLUS CONTROLLER TO DIGITAL  
Models finished with "D", such as PTR65IG will be  
converted to PTR65IGD.



RUEDAS / PATAS REGULABLES / REGULADORES  
DE ALTURA

CASTERS / ADJUSTABLE LEGS / HEIGHT  
REGULATORS



EXTERIOR E INTERIOR EN ACERO INOXIDABLE  
AISI304

STAINLESS STEEL AISI304 EXTERIOR AND  
INTERIOR



PASAMUROS  
ACCESS PORT



ESTANTES, CAJONES O COMBINACIÓN DE  
AMBOS

SHELVES, DRAWERS OR COMBINED



SEPARADORES DE CAJONES  
DRAWERS DIVISORS



SONDA DE SIMULACIÓN DE PRODUCTO  
PRODUCT SIMULATION TEMPERATURE PROBE



SONDA DE TEMPERATURA AMBIENTE  
INTERIOR ROOM TEMPERATURE PROBE

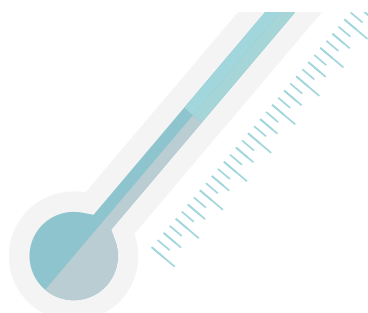

REGISTRADOR CIRCULAR DE PLUMILLA  
TEMPERATURE CHART RECORDER



## EQUIPAMIENTO OPCIONAL / OPTIONAL EQUIPMENT



TERMOSTATO DIGITAL ANTICONGELACIÓN  
FREEZING PROTECTION ELECTRONIC CONTROLLER



BATERÍA  
BATTERY



DESESCARCHE POR GAS CALIENTE  
HOT GAS DEFROST



CONEXIÓN ELÉCTRICA - DIFERENTES TENSIONES  
ELECTRICAL CONNECTION - DIFFERENT VOLTAGES  
220V/60Hz; 115V/60Hz



CLASE CLIMÁTICA 5 +40° C / 40%  
CLIMATE CLASS 5 + 40° C / 40%



TOMA DE CORRIENTE INTERNA  
INTERNAL PLUG

MÚLTIPLES CLAVIJAS  
SPECIAL PLUGS

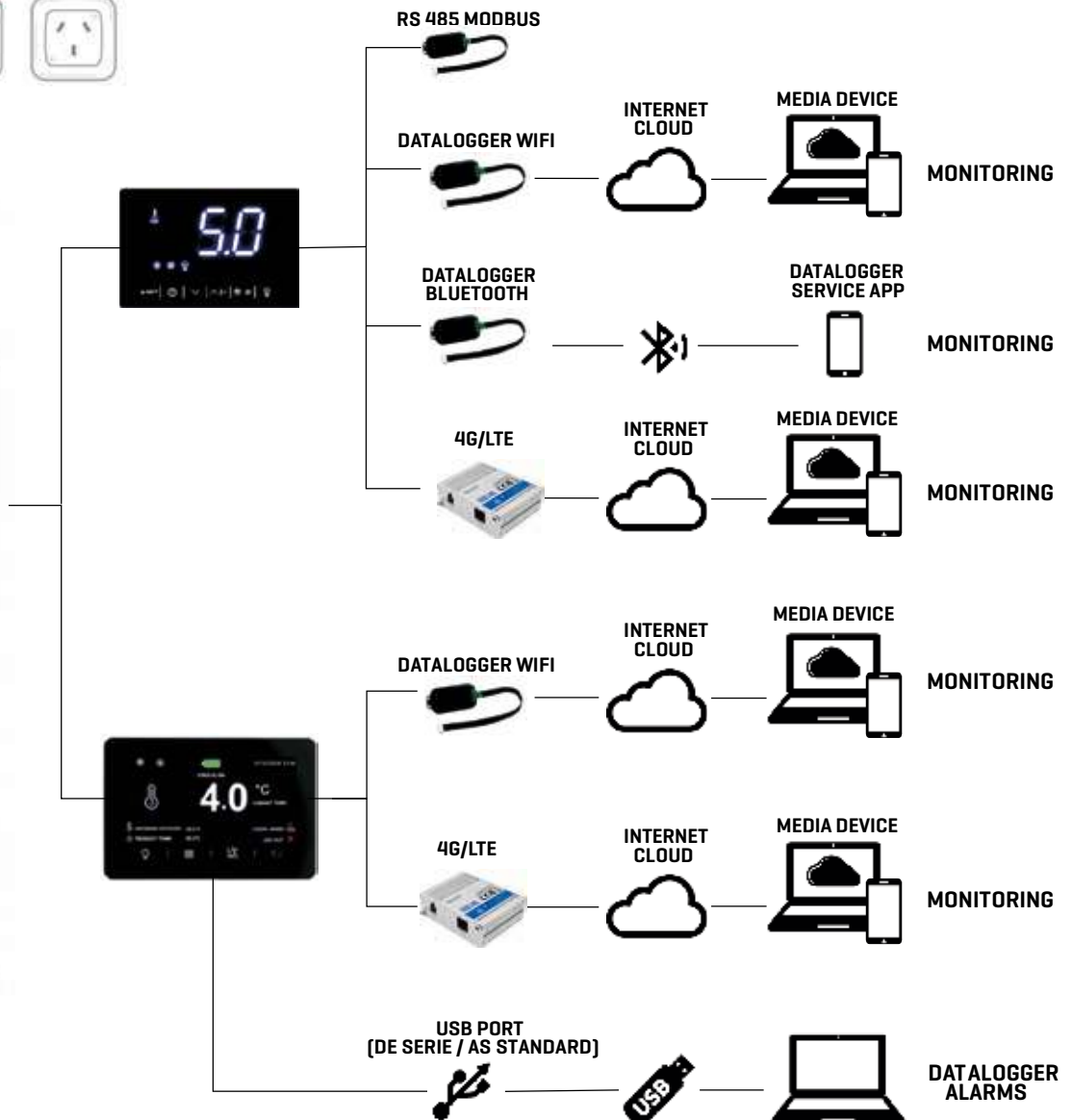

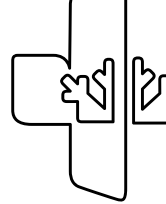

OPCIONAL  
OPCIONAL

## TENOLOGÍA INVERTER / INVERTER TECHNOLOGY

### ÉPOCA CLOUD

Software de monitoreo de refrigeradores, congeladores y ultracongeladores [EPOCA.CLOUD].

- Fácil instalación. Solo es necesario conexión inalámbrica WIFI.
- Software basado en web optimizado para PC y dispositivos móviles
- Diseño moderno, simple e intuitivo.
- Envío de alarmas por correo electrónico.
- Visión del estado actual del equipo.
- Gráfico de temperaturas y eventos [alarmas, apertura puerta, ...].
- Exportación de datos de temperaturas en formato hoja de cálculo [compatible con Excel].
- Exportación de gráficos generados.
- Modificación del comportamiento del equipo desde el propio software web.

#### BENEFICIOS CLAVE

- Una única interfaz para controlar y monitorizar completamente cualquier equipo Medcare.
- Acceso a la plataforma desde cualquier dispositivo móvil, tablet, pc...
- También disponible con aplicación Android.

NOTA: No funciona con redes inalámbricas con autenticación a nivel de usuario.



### INFRICO CLOUD

Software de monitoreo de refrigeradores, congeladores y ultracongeladores [DOMÓTICA].

- Fácil instalación. Utiliza una conexión GPRS.
- Posibilidad de conexión de hasta 10 equipos con un solo módulo.
- Software basado en web optimizado para PC y dispositivos móviles
- Diseño moderno, simple e intuitivo.
- Envío de alarmas [personalizadas] por correo electrónico y SMS.
- Completa personalización del dashboard, de gráficos de temperaturas y eventos [alarmas, apertura puerta, ...]
- Monitorización de intensidad eléctrica, tensión y frecuencia [ULT].
- Exportación de gráficos y de datos en formato hoja de cálculo [compatible con Excel].
- Modificación del comportamiento del equipo desde el propio software web.

#### BENEFICIOS CLAVE

- Un único modulo para monitorizar hasta 10 equipos.
- Reducción de costes mediante almacenamiento en la nube. Sin infraestructura interna.
- Acceso a la plataforma desde cualquier dispositivo móvil, tablet, pc...



MONITORING SOFTWARE FOR REFRIGERATORS, FREEZERS AND ULTRA-FREEZERS.

- Easy installation. Only WIFI wireless connection is necessary.
- Web-based software optimized for PC and mobile devices
- Modern, simple and intuitive design.
- Sending of alarms by e-mail.
- Vision of the current state of the equipment.
- Graph of temperatures and events [alarms, door opening, ...].
- Export of temperature data in spreadsheet format [Excel compatible].
- Export of generated graphs.
- Controlling of the behaviour of the equipment from the web software itself.

#### KEY BENEFITS

- A single interface to fully control and monitor any Medcare equipment.
- Access to the platform from any mobile device, tablet, pc...
- Android app is also available.

NOTE: Does not work with wireless networks with user level authentication.

MONITORING SOFTWARE FOR REFRIGERATORS, FREEZERS AND ULTRAFREEZERS.

- Easy installation. It uses a GPRS connection.
- Possibility to connect up to 10 units with a single module.
- Web-based software optimized for PC and mobile devices
- Modern, simple and intuitive design.
- Sending of alarms [customized] by e-mail and text message [sms].
- Complete customization of dashboard, temperature and event graphs [alarms, door opening, ...].
- Monitoring of electrical current, voltage and frequency. [ULT models only].
- Export of graphs, temperature data in spreadsheet format [compatible with Excel].
- Controlling of the behaviour of the equipment from the web software itself.

#### KEY BENEFITS

- A single module to monitor up to 10 devices.
- Cost reduction by storing data in the cloud. Without internal infrastructure.
- Access to the platform from any mobile device, tablet, pc...

MEDCARE

PHARMA

1

HEALTH

2

LAB

3

4

5

6

7

8

## CÁMARAS PATOLÓGICAS / MORTUARY CABINETS

Las cámaras patológicas se adaptan a la necesidad de cada cliente al ser totalmente modulables tanto en ancho como en alto para poder albergar a todos los cuerpos y féretros que sean necesarios. Aislamiento total del interior del recinto para evitar fugas tanto líquidas, de olores o bacterianas.

Mortuary cabinets adapt to the needs of each client as they are fully adjustable, both in width and length, in order to contain all the corpses and coffins necessary.

Total isolation of the cabinet interior prevents liquid, odor or bacterial leaks.



# CÁMARAS PATAGÓGICAS MORTUARY CABINETS

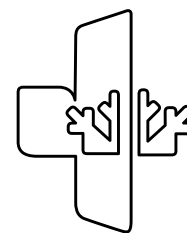

Cierre cromo mate con palanca negra M  
Matte chrome closure with black lever

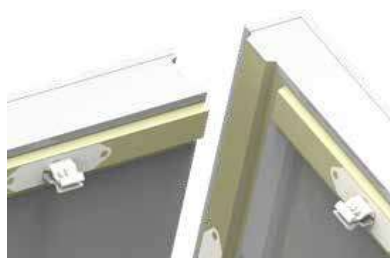

Detalle panel machihembrado  
Tongue and groove panel detail



Varioflex  
Varioflex

## PANEL

Revestimiento de chapa de acero galvanizado y prelacado con poliéster con un film de protección, color blanco ral 9010 y calidad alimentaria. También opcional en acero inoxidable AISI.

## ESPESOR

Aislamiento 80mm.

Espuma de poliuretano libre de CFC inyectado a alta presión con densidad de 43-45 kg/m3.

## PUERTA

Puerta inyectada de poliuretano libre de CFC con densidad de 43-45 kg/m3. Cara exterior e interior en acero prelacado blanca con film de protección o en acero inoxidable AISI.

Puertas con luz libre 700x600mm para las cámaras de cuerpos y luz libre 800x1640 / 800x2240 mm [según modelo] para cámara de féretros.

## CARACTERÍSTICAS CIERRE:

Cierre cromo mate con palanca negra, nariz regulable en altura y profundidad. Con llave de serie [sin llave como opcional].

Para temperatura de funcionamiento de hasta -40°C. Todos los materiales utilizados cumplen con las normas RoHS y REACH. Testado a 200.000 ciclos de apertura.

EL PANEL MACHIHEMBRADO ES UNA DE LAS PRINCIPALES DIFERENCIACIONES DE LAS CÁMARAS PATOLÓGICAS.

1.- Panel modular con perfil machihembrado que dota al conjunto de una hermeticidad absoluta dando lugar a unas juntas perfectas en su totalidad.

2.- Innovador sistema de unión "clipart" el cual no incorpora piezas metálicas.

## CARACTERÍSTICAS BISAGRAS:

Bisagras metálicas negras con regulación en las tres dimensiones. Sin rampa en la apertura para permitir dejar la puerta abierta [opcional con rampa y parada a 118°].

Para temperatura de funcionamiento de hasta -40°C.

Eje y tornillería en acero inoxidable. Todos los materiales utilizados cumplen con las normas RoHS y REACH. Testada a 200.000 ciclos de apertura para puerta de 80 kg [2.000x1.000 mm con 2 bisagras].

## PANEL

Galvanised and pre-lacquered sheet steel coating, polyester with protective film, colour white RAL 9010, food quality. Also available in AISI stainless steel as an option.

## THICKNESS

Insulation: 80 mm [t<sup>±</sup> +] Cfc-free polyurethane injected at high pressure to a density of 43-45 kg/m3

## DOOR

CFC-free polyurethane injected door with a density of 43-45 kg/m3. Exterior and interior face in white pre-lacquered steel with protection film or in AISI stainless steel.

Doors with clear span 700x600mm for body chambers and clear span 800x1640 / 800x2240 mm [depending on model] for coffin chamber.

## CLOSURE FEATURES:

Matte chrome closure with black lever, adjustable height and depth. With keys as standard. [without key as an option].

For operating temperature up to -40°C. All materials used are RoHS and REACH compliant. Tested at 200,000 opening cycles.

THE TONGUE AND GROOVE PANEL IS ONE OF THE MAIN DIFFERENCES IN OUR MORTUARY CABINETS..

1.- Modular panel with tongue and groove profile that gives a perfect fit.

2.- Innovative union system "clip art" which does not use any metal parts..

## HINGES FEATURES:

Black metal hinges with adjustment in three directions. Without opening ramp to allow the door to be left open [optional with ramp and stop at 118°].

For operating temperature up to -40°C. Shaft and screws

in stainless steel. All materials used are RoHS and REACH compliant. Tested at 200,000 opening cycles for an 80 kg door [2,000x1,000 mm with 2 hinges].

## CÁMARAS MODULARES PATOLÓGICAS / MODULAR PATHOLOGICAL COLDROOM

- Recinto frigorífico para el depósito de cuerpos, con puertas independientes para cada uno de ellos.
- Ampliable en ancho con módulos de 900mm.
- 2 ó 3 niveles de cuerpos por cada módulo.

- Refrigeration area for the storage of bodies, with independent doors for each of them.
- Expandable in width every 900mm.
- 2 or 3 levels for bodies of each module.





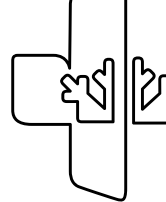

## CÁMARAS PATAGÓNICAS MORTUARY COLD ROOMS



- Estructura auto-portante de acero inoxidable con bandejas extraíbles para cuerpos. Las bandejas son totalmente desmontables para su limpieza.
- La inserción de la estructura en el interior de la cámara durante el montaje, se haría mediante tornillería en techo y suelo, sin necesidad de cortar o perforar ningún panel.

- Self-supporting structure in stainless steel with removable trays for bodies. The trays are completely removable for cleaning.
- Interior assembly using screws on the ceiling and floor, without the need to cut or drill any panel.



MEDCARE

PHARMA

1

HEALTH

2

LAB

4

5

6

7

8

## CÁMARAS PATOLÓGICAS / MORTUARY CABINETS

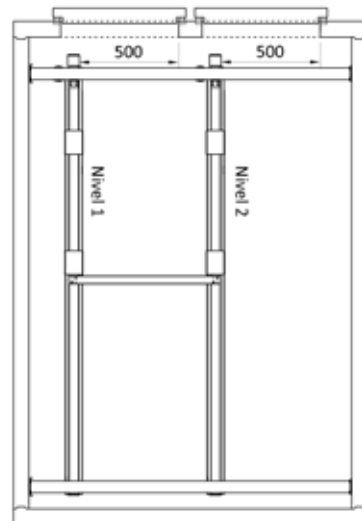
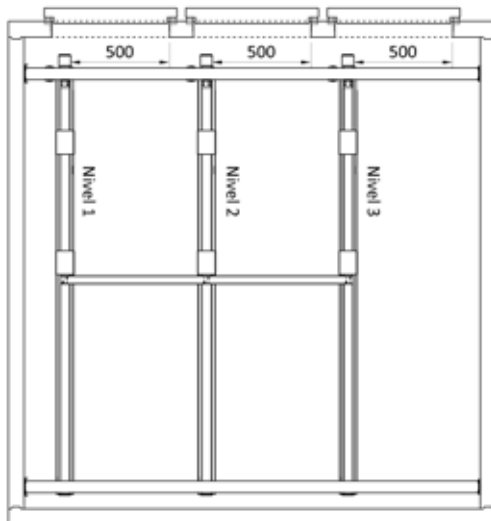
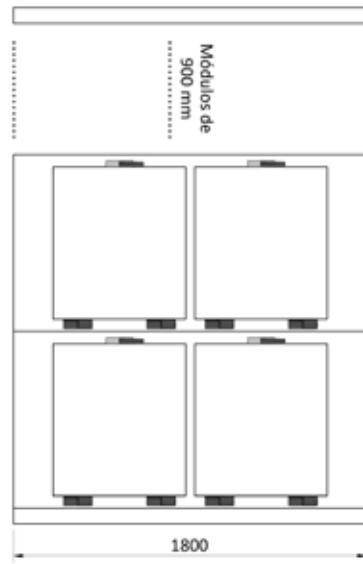
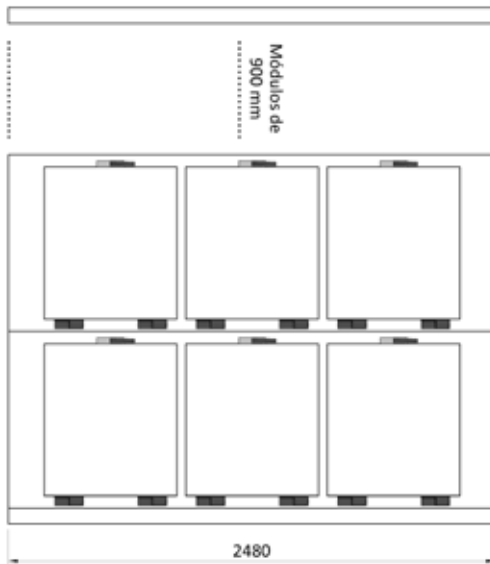
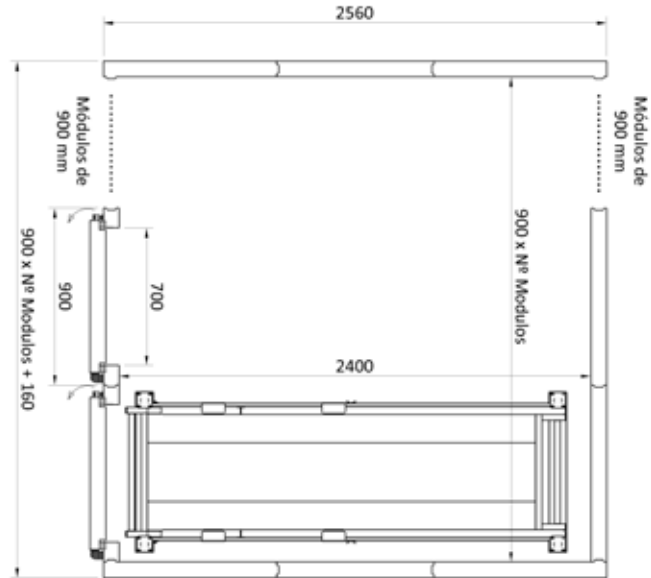

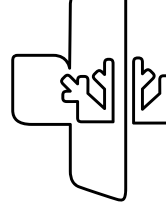

CÁMARAS PATAGÓNICAS  
MORTUARY COLD ROOMS

CÁMARAS MODULARES PATOLÓGICAS / MODULAR PATHOLOGICAL COLDROOM

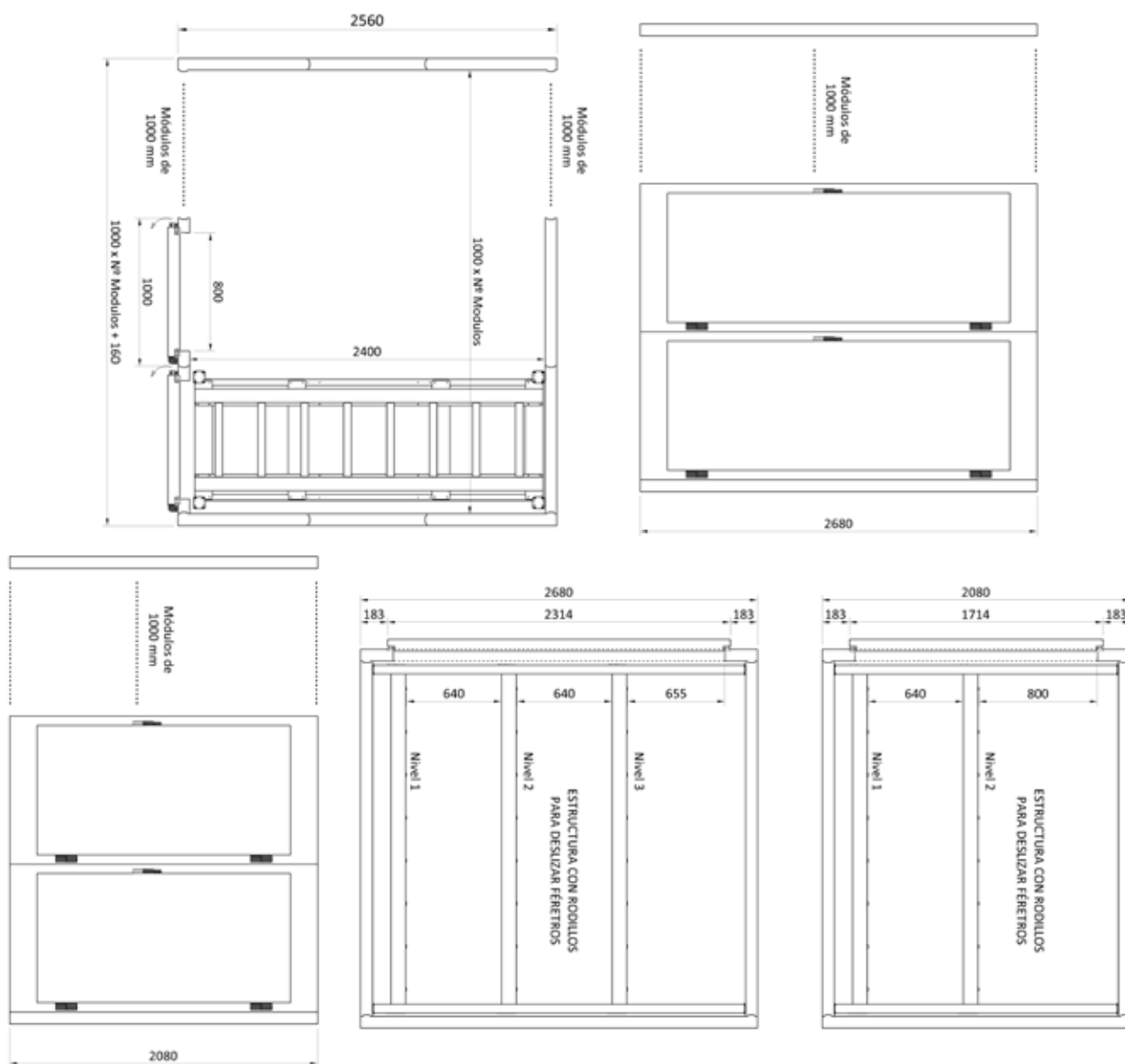

GAMA	LAB-CARE			
	CPA2N	CPA3N	CPC2N	CPC3N
MODELO				
MEDIDAS EXTERIORES (mm)	2381 X 930 X 1913	2401 X 930 X 2513	2231 X 821 X 1637	2231 X 821 X 2317
PESO NETO (Kg)	103	202	106	148
PESO QUE SOPORTA (Kg)	200 kg/estante		150 kg/estante	
MATERIAL	Acero inoxidable AISI 304			
MEDIDAS PALETIZACIÓN (mm)	2475 X 1035 X 600		2295 X 915 X 600	
PESO NETO PALETIZACIÓN (Kg)	113	212	116	158
Nº ESTANTES	2		3	

MEDCARE  
PHARMA  
1  
HEALTH  
2  
LAB  
3  
4  
5  
6  
7  
8

## CAMILLAS PATOLÓGICAS / MORTUARY CABINETS



GAMA	LAB-CARE	LAB-CARE	LAB-CARE	LAB-CARE
MODELO	<b>CPA2N</b>	<b>CPA3N</b>	<b>CPC2N</b>	<b>CPC3N</b>
MEDIDAS EXTERIORES [mm]	2381 X 930 X 1913	2401 X 930 X 2513	2231 X 821 X 1637	2231 X 821 X 2317
PESO NETO [Kg]	103	202	106	148
PESO QUE SOPORTA [Kg]	200 kg/estante		150 kg/estante	
MATERIAL	Acero inoxidable AISI 304			
MEDIDAS PALETIZACIÓN [mm]	2475 X 1035 X 600		2295 X 915 X 600	
PESO NETO PALETIZACIÓN [Kg]	113	212	116	158
Nº ESTANTES	2 féretros	3 féretros	2 camillas	3 camillas

Nos reservamos el derecho a modificar las especificaciones técnicas y constructivas sin previo aviso.  
We reserve the right to modify technical and construction specifications without prior notice.

\* Pruebas realizadas con una temperatura ambiente de +25°C \* Measured at +25°C ambient temperature

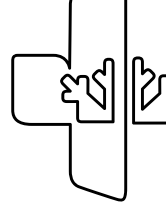

# CÁMARAS PATAGÓNICAS MORTUARY COLD ROOMS



CPA2N

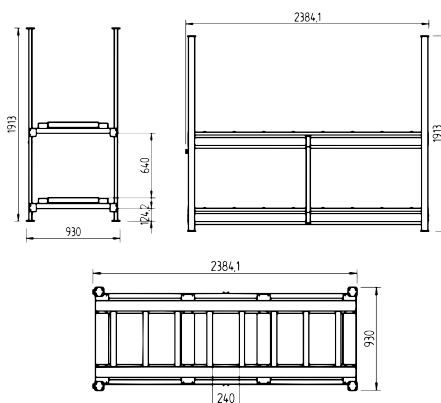

CPA3N

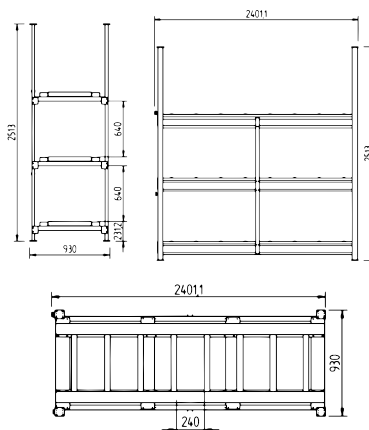

CPC2N

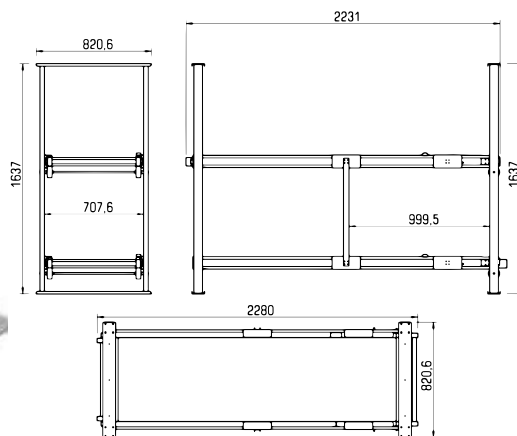

CPC3N

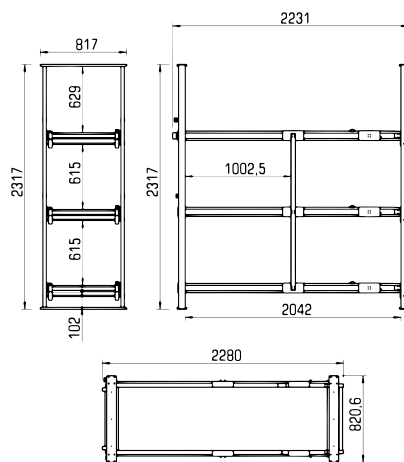

MEDCARE

PHARMA

1

HEALTH

2

LAB

3

4

5

6

7

8

# CÁMARAS FRIGORÍFICAS Y ACCESORIOS COLD ROOMS AND ACCESSORIES

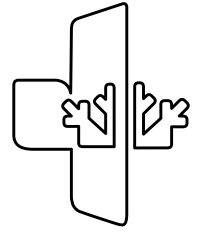

Para poder satisfacer las necesidades de todo tipo de laboratorios e instalaciones sanitarias, Infrico Medicare completa su ya amplia gama de refrigeración y congelación con varios equipos complementarios que son de gran uso en este sector. En esta sección ofrecemos a nuestros clientes equipos como cámaras frigoríficas modulares y estanterías, arcones congeladores, máquinas de hielo o de lavado.

In order to satisfy the needs of all types of laboratories and sanitary facilities, Infrico Medicare completes its already wide range of refrigerators and freezers by several complementary equipments that are of great use in this sector. In this section, we offer our customers products such as modular cold rooms and shelves, chest freezers, ice makers or washing machines.





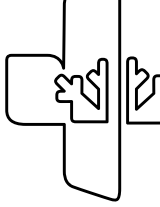

CÁMARAS FRIGORÍFICAS MODULARES

MODULAR COLD-ROOMS



ESTANTERIAS MODULARES

MODULAR SHELVING SYSTEM



SALAS BLANCAS

WHITE ROOMS

MEDCARE

PHARMA

1

HEALTH

2

LAB

3

4

5

6

7

8

## SALAS BLANCAS / WHITE ROOMS

Sistema de compartimentación de salas blancas mediante paneles modulares ensamblados mediante perfiles a oculta de aluminio.

Portioning system for clean rooms using modular panels assembled by hidden aluminum profiles.

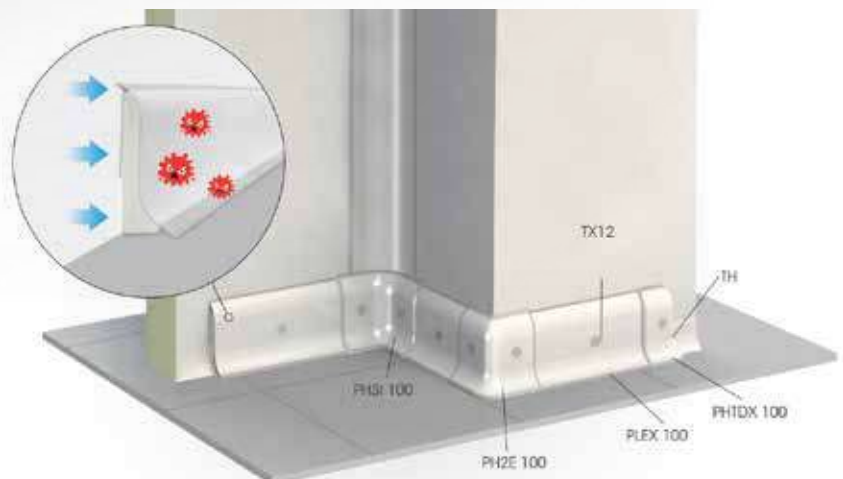

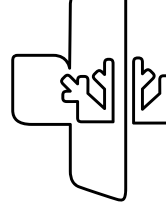

## CARACTERÍSTICAS GENERALES

Espesor de 60 mm para poder conducir instalaciones en su interior además de poder embutir mecanismos eléctricos o de cualquier tipo.

Núcleo de poliuretano inyectado a presión 45 kg/m<sup>3</sup>. Sin contacto entre caras exterior e interior para evitar puentes térmicos. Sistema modular de montaje y desmontable para poder reubicar.

## ACABADOS

- Chapa de acero galvanizado [Z 225] y prelacado poliéster [25 μ] con un ilm de protección pelable, color blanco, de 0,5 mm de espesor.
- Chapa de acero galvanizado [Z 225] con acabado de PVC antibacteriano de color blanco, de 0,6 mm de espesor.
- Acero Inoxidable.
- Laminado de Resina Fenólica.

## PERFILERIA

Unión entre paneles mediante perilería oculta de aluminio con hueco para paso de instalaciones.

Todos los encuentros se realizan mediante perfil sanitario de PVC específico para salas blancas.

## LUMINARIAS

Se dispone varios tipos de luminarias específicas para salas blancas, a elegir según la aplicación.

## SERVICIO DE SUMINISTRO E INSTALACIÓN DE SUELOS

Se ofrece un servicio integral con varios sistemas de suelos multicapa, de epoxi y vinílicos.

## GENERAL CHARACTERISTICS

Thickness of 60 mm to be able to conduct installations inside it as well as being able to embed electrical mechanisms or any other type.

Pressure-injected polyurethane core 45 kg/m<sup>3</sup>. Without contact between exterior and interior faces to avoid thermal bridges. Modular and removable assembly system to be able to relocate.

## FINISHES

- Galvanized steel sheet [Z 225] and pre-lacquered polyester [25 μ] with a peelable protection ilm, white, 0.5 mm thick.
- Galvanized steel sheet [Z 225] with a white antibacterial PVC inish, 0.6 mm thick.
- Stainless steel.
- Phenolic Resin Laminat.

## PROFILES

Union between panels by means of hidden aluminum proiles with a hole for the passage of installations.

All the assemblies are carried out using a speciic PVC sanitary proile for clean rooms.

## ILLUMINATIONS

Various types of speciic illuminations for clean rooms are available, to be chosen according to the application.

## FLOORING SUPPLY AND INSTALLATION SERVICE

A full service is offered with various multi-layer, epoxy and vinyl looring systems.



Paneles unidos con cables para paso de instalaciones  
Panels joined with cables for the passage of facilities

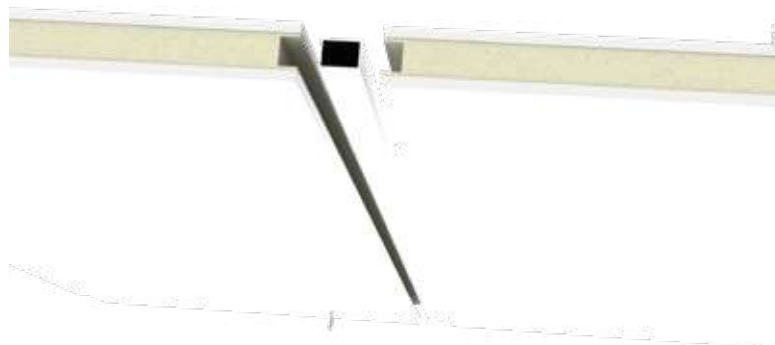

## GAMA POLAR MAX / POLAR MAX SERIES

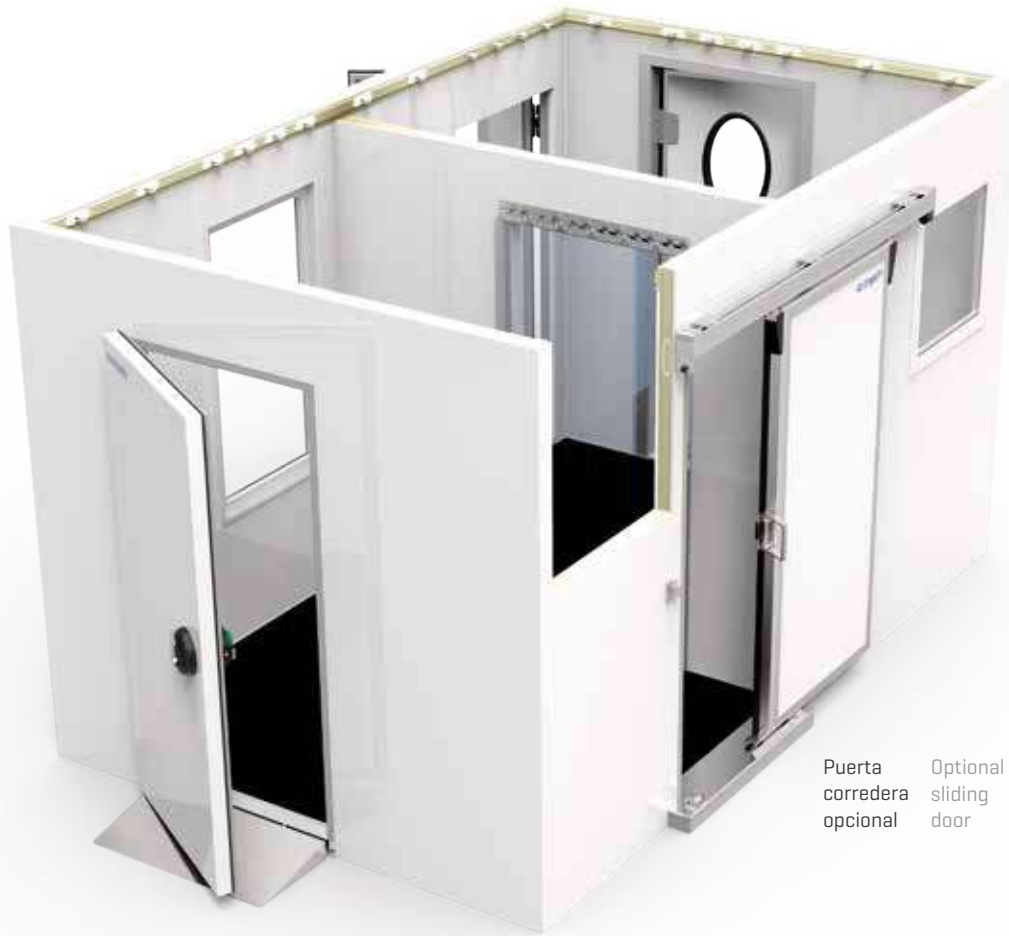

Puerta  
corredera  
opcional

Optional  
sliding  
door

Panel Panel	Revestimiento Coating	Chapa de acero galvanizado y prelacado poliéster con un film de protección, color blanco RAL 9010 y calidad alimentaria Standard coating of galvanised metal plate painted with white food-certified paint, colour RAL 9010 and protective film
Panel suelo Floor panel	Suelo standard Standard Floor	Cara interior en madera fenólica de 9 mm antideslizante Non-skid 9 mm phenolic plywood interior
		Cara exterior chapa de acero gavanizado prelacado con poliéster White painted galvanised steel exterior
Espesor Thickness	Aislamiento Insulation	80mm [T <sup>a</sup> +] 100mm [T <sup>a</sup> - ]
		Espuma de poliuretano libre de CFC's inyectado a alta presión con densidad de 45 kg/m <sup>3</sup> CFC' s-free polyurethane injected at high pressure with density of 43-45 kg/m <sup>3</sup>
Dimensiones interiores Interior dimensions	Largo y fondo Width and depth	120 x 120 cm a 440 x 240 cm [módulos de 20 cm] 120 x 120 cm to 440 x 240 cm [modules of 20 cm]
	Altura Height	192 cm - 212 cm - 232 cm - 252 cm - 272 cm
Dimensiones exteriores Exterior dimensions	Largo y fondo Width and depth	Dimensiones interiores + 16 cm [e=80] + 20cm [e=100] Interior dimensions + 16 cm [e=80] + 20cm [e=100]
	Altura con suelo Height with floor	Dimensiones interiores + 16 cm [e=80] + 20cm [e=100] Interior dimensions + 16 cm [e=80] + 20cm [e=100]
	Altura sin suelo Height without floor	Dimensiones interiores + 8 cm [e=80] + 10cm [e =100] Interior dimensions + 8 cm [e=80] + 10cm [e =100]
Puerta Door	Puerta pivotante estándar con luz libre 1830x800 mm, cierre con llave y sistema de apertura interior Pivot hinge door with standard dimensions for door opening of 1830x800 mm, interior opening system and key lock	

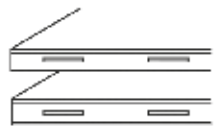
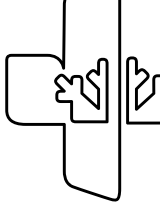

S=80 S=100  
Espesor de panel  
h: 40/50



Panel suelo  
Floor panel

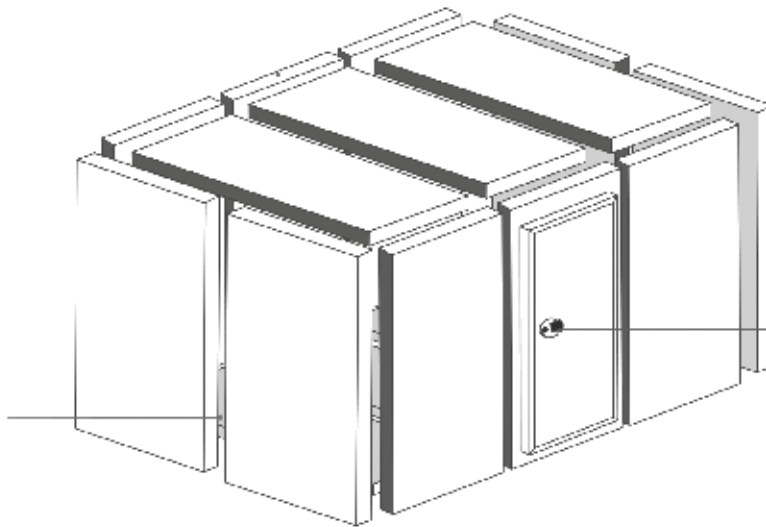

Cierre con llave  
Key lock system

**Modularidad**    **Modularity**  
**cada 200 mm**    **every 200 mm**

Para cualquier otra medida de largo, fondo o altura exterior de una cámara frigorífica Polar Max o Multirecinto de Cámaras, rogamos consulten nuestro departamento técnico comercial.

For any other width, depth or height measurement of our Polar Max cold-room, please contact our technical / sales department.



Bisagras regulables en altura y profundidad    Height and depth adjustable hinges

Contrapuerta embutida    Inserted inner door

Sistema de apertura interior del cierre    Interior opening system

Perfil radio sanitario incorporado en el panel    Sanitary rounded profile

Panel modular con perfil machihembrado  
Modular panel with tongue and groove profile



Ejemplo modularidad  
Modularity example



Innovador sistema de unión "clipart" el cual no incorpora piezas metálicas.

Innovative union system "clip art" which does not incorporate metal parts



## GAMA CM / CM SERIES



Puerta  
corredera  
opcional

Optional  
sliding  
door

Panel Panel	Revestimiento Coating	Chapa de acero galvanizado y prelacado poliéster con un film de protección, color blanco RAL 9010 y calidad alimentaria Standard coating of galvanised steel painted with white food-certified paint, colour RAL 9010 and protective film
Panel suelo (e= 100 mm) Floor panel (e= 100 mm)	Suelo standard Standard Floor	Cara interior en acero inoxidable AISI 304 espacio antideslizante Innerside in stainless steel AISI 304 interior  Cara exterior chapa de acero galvanizado prelacado con poliéster White painted galvanised steel exterior
Espesor Thickness	Aislamiento Insulation	80mm [T° +] 100mm [T° - ]  Espuma de poliuretano libre de CFC's inyectada a alta presión con densidad de 45 kg/m3 CFC's-free polyurethane injected at high pressure with a density of 43-45 kg/m3
Dimensiones interiores Interior dimensions	Largo y fondo Width and depth	124 x 124 cm a 444 x 244 cm (módulos de 20 cm) 124 x 124 cm a 444 x 244 cm (modules of 20 cm)
	Altura Height	196 cm - 216 cm - 236 cm - 256 cm - 276 cm
Dimensiones exteriores Exterior dimensions	Largo y fondo Width and depth	Dimensiones interiores + 16 cm (e=80) + 20cm (e=100) Interior dimensions + 16 cm (e=80) + 20cm (e=100)
	Altura con suelo Height with floor	Dimensiones interiores + 16 cm (e=80) + 20cm (e=100) Interior dimensions + 16 cm (e=80) + 20cm (e=100)
	Altura sin suelo Height without floor	Dimensiones interiores + 8 cm (e=80) + 10cm (e=100) Interior dimensions + 8 cm (e=80) + 10cm (e=100)
Sistema ensamblaje Assembly system	Cajas excéntricas de ABS dotadas de piezas excéntricas de alta resistencia y gancho reforzado Structural profile with high resistance made of ABS plastic and strong hook	
Perfiles Profiles	Tubulares perimetrales de PVC que incorporan el radio sanitario Perimeter tubular profiles made of PVC with sanitary rounded corners	
Puerta Door	Pivotante con herraje de poliamida, aleación de aluminio y anodizado inox. Pivot hinges made of polyamide, aluminium alloy and stainless steel	
Medidas puerta Door dimensions	Claro de puerta grande 1830 x 800 mm Standard dimensions for doors of 1830 x 800 mm	



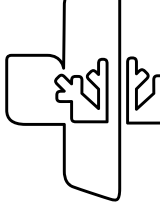

# CÁMARAS FRIGORÍFICAS Y ACCESORIOS

Espesor Thickness  
de panel



Perfil Profile



Panel Floor  
suelo Panel  
CMPC CMPC

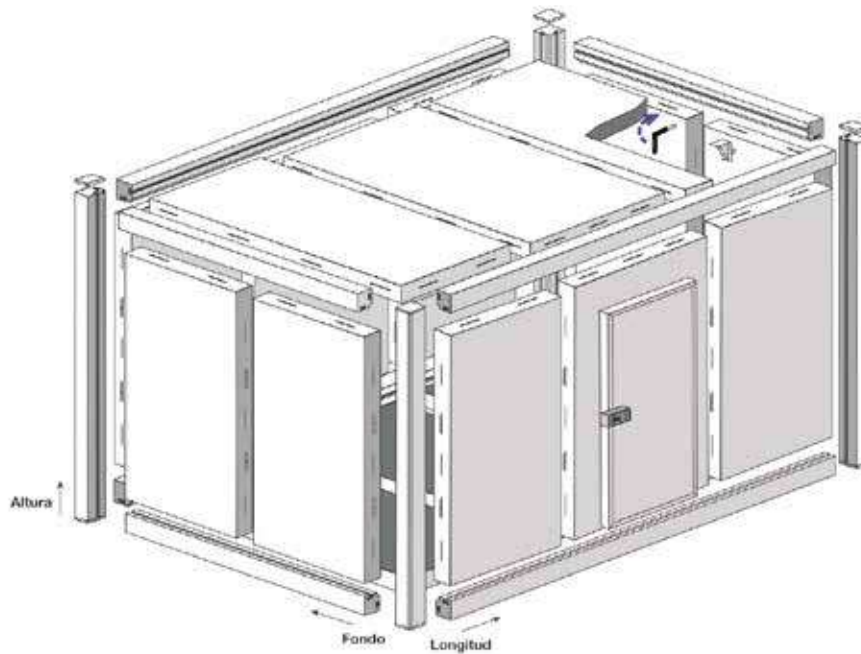

Puertas Doors



**Modularidad Modularity**  
**cada 200 mm every 200 mm**

Para cualquier otra medida de largo, fondo o altura exterior de una cámara frigorífica Polar Max o Multirecinto de Cámaras, rogamos consulten nuestro departamento técnico comercial.

For any other width, depth or height measurement of our Polar Max cold-room, please contact our technical/sales department.



Cámaras con suelo y sin suelos. División modular interior.

Rooms with floor and without floor. Rooms and interior partitions.

Multirecinto de cámaras adosadas Multiple adjacent cold-rooms



MEDCARE

PHARMA

1

HEALTH

2

LAB

3

4

5

6

7

8

## ESTANTERÍAS MODULARES / MODULAR SHELVING

Estas estanterías están diseñadas para satisfacer cualquier necesidad de organización, pensando en las diferentes necesidades de un profesional. Están certificadas en materia de calidad y aptitud para uso alimentario, por lo que su uso se extiende desde hostelería, hasta laboratorios, hospitales, salas limpias o cualquier otro establecimiento que precise de un instrumento de almacenaje de garantías.

This shelving has been designed to suit any professional need. The system is certified for its quality processes and suitability for food use. That is why its use is recommended for many businesses: hotels and restaurants, laboratories, hospitals, clean rooms and any other establishment that requires a storage instrument with guarantees.

### CARACTERÍSTICAS TÉCNICAS

- Especialmente diseñadas para uso alimentario
- Fáciles de montar, sin necesidad de herramientas
- Estructura robusta en duraluminio anodizado
- Tornillería en acero inoxidable
- Parrillas autoventiladas, amovibles y lavables en lavavajillas
- Calidad polietileno
- Estantes regulables en altura cada 150 mm
- Composiciones modulares adaptables a todos los espacios
- 3 profundidades: 370, 470 y 560\*mm [\*proporcional Gastronorm]
- Homologación NF de higiene alimentaria y Certificación ISO 9001
- Especialmente aptas para uso en cámaras frigoríficas tanto con temperaturas positivas (conservación) como negativas (congelación)

### TECHNICAL FEATURES

- Specially designed for alimentary use
- Easy to assemble, without tools. Strong structure built in anodised duraluminium
- Stainless steel screws
- Autoventilated, removable and dishwasher safe grids
- Quality polyethylene shelves can be placed every 150mm
- Modular compositions adaptable to any space
- 3 depths: 370, 470 and 560\*mm [\*Gastronorm proportional]
- NF alimentary hygiene normalization, and ISO 9001
- Specially suitable for its use in cool rooms, both in positive and negative temperatures



Gran capacidad y resistencia  
<1m = 120Kg  
>1m = 100Kg

High capacity and endurance  
<1m = 120Kg  
>1m = 100Kg



### MONTAJE RÁPIDO

No hay necesidad de herramientas, tornillos o mano de obra especializada, nuestro sistema de estanterías permite un montaje rápido y fácil.

### EASY ASSEMBLY

No need for tools, screws or skilled labour. Our shelving system allows for a really quick and easy assembly.

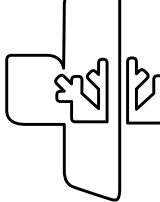

## CÁMARAS FRIGORÍFICAS Y ACCESORIOS

### TOTAL MODULARIDAD PARA UN MÁXIMO APROVECHAMIENTO DEL ESPACIO

La eficacia del sistema en la maximización de espacios es posible gracias a su juego de estantes (hasta 10) y a su capacidad de montajes angulares que favorecen una perfecta adaptación a las áreas disponibles.



### TOTAL MODULARITY FOR MAXIMUM USE OF SPACE

System's effectiveness in maximizing space is possible thanks to its set of shelves (up to 10) and their ability to angle assembly, favouring a perfect fit.



HIGIENE ALIMENTARIA

### MATERIALES RESISTENTES, HIGIÉNICOS Y DE LARGA DURACIÓN

Todos los elementos de soporte están fabricados en aluminio anodizado de 15 micrones, siendo los propios estantes de polietileno de alta resistencia. Están recomendados no sólo para una utilización en condiciones climáticas templadas, sino también para su uso en cámaras frigoríficas. Todos los elementos están testados para resistir temperaturas frías sin perder sus propiedades.

### ROBUST, HYGIENIC AND LONG LASTING MATERIALS

All supporting elements are made of anodised aluminium of 15 micron, with high resistance of polyethylene shelves. They are recommended, not only for use in warm weather conditions, but also for use in cold rooms. All items are tested to resist cold temperatures without losing their properties.



### UN CONJUNTO EQUILBRADO

Los pies regulables aseguran que cualquier conjunto de estantería tenga un total equilibrio en caso de que la superficie donde se instala no sea totalmente llana.

### A BALANCED SET

The adjustable feet ensure that any set of shelves has a total balance if the surface where it is installed is not completely flat.



### EMBALAJE REDUCIDO

Los conjuntos se suministran en un embalaje termo-sellado y retráctil que posibilita que su almacenamiento ocupe menos espacio posible.

### REDUCED PACKAGING

The sets are supplied in heat sealing packaging that enables storage to occupy the least space possible.

**SOLICITENOS PRESUPUESTO REQUEST A QUOTE**

## EQUIPAMIENTO COMPLEMENTARIO COMPLEMENTARY EQUIPMENT

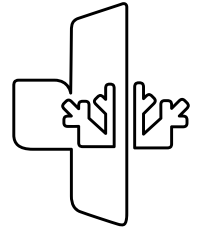

Para poder satisfacer las necesidades de todo tipo de laboratorios e instalaciones sanitarias, Infrico Medicare completa su ya amplia gama de refrigeración y congelación con varios equipos complementarios que son de gran uso en este sector. En esta sección ofrecemos a nuestros clientes equipos como cámaras frigoríficas modulares y estanterías, arcones congeladores, máquinas de hielo o de lavado.

In order to satisfy the needs of all types of laboratories and sanitary facilities, Infrico Medicare completes its already wide range of refrigerators and freezers by several complementary equipments that are of great use in this sector. In this section, we offer our customers products such as modular cold rooms and shelves, chest freezers, ice makers or washing machines.



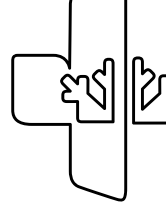

EQUIPAMIENTO COMPLEMENTARIO  
COMPLEMENTARY EQUIPMENT

ARCONES  
CONGELADORES

CHEST  
FREEZERS



MÁQUINAS DE  
HIELO TROCEADO

CRUSHED  
ICE MAKERS



MÁQUINAS  
DE LAVADI

WASHING  
MACHINES



SOLUCIONES  
A MEDIDA

CUSTOMISED  
SOLUTIONS



MEDCARE

PHARMA

1

HEALTH  
2

LAB  
3

4

5

6

7

8

## ARCONES DE ULTRACONGELACIÓN / CHEST ULTRAFREEZERS



LAB 31



LAB 11



Tapas interiores  
(lado izquierdo),  
obligatorias para  
un funcionamiento  
óptimo.



Digital Controller

MODELOS / MODELS	LAB 11	LAB 31
Largo Width [mm]	725	1305
Fondo Depth [mm]	655	655
Alto Height [mm]	865	865
Potencia Power [W]	480	710
Tensión Frecuencia [V/Hz]	220/50	220/50
Capacidad útil Capacity [L]	130	300
Nº Cesta [Serie/Opcional] Nº of Baskets [Standard/Optional]	-	-
Condensación Condensation	Estática Static	Estática Static
Temperatura Temperature [32°C]	-50°C / -85°C	-50°C / -85°C
Desescarche Defrost	Manual	Manual
Clase climática	3 [25°C / 60Hr]	3 [25°C / 60Hr]



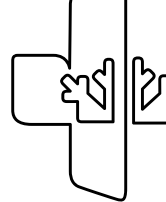

## ARCONES DE ULTRACONGELACIÓN / CHEST ULTRAFREEZERS



PRO 11



PRO 21



PRO 31



PRO 41



PRO 60



Digital Controller

MODELOS / MODELS	PRO 11	PRO 21	PRO 31	PRO 41	PRO 60
Largo Width [mm]	725	1055	1305	1505	1705
Fondo Depth [mm]	655	655	655	655	655
Alto Height [mm]	865	865	865	865	865
Potencia Power [W]	375	455	544	587	612
Tensión Frecuencia [V/Hz]	220/50	220/50	220/50	220/50	220/50
Capacidad útil Capacity [L]	130	226	300	360	481
Nº Cesta [Serie/Opcional] Nº of Baskets [Standard/Optional]	0/2	0/2	0/2	0/2	0/2
Condensación Condensation	Estática Static	Estática Static	Estática Static	Estática Static	Estática Static
Temperatura Temperature [32°C]	-30°C / -60°C	-30°C / -60°C	-30°C / -60°C	-30°C / -60°C	-30°C / -60°C
Desescarche Defrost	Manual	Manual	Manual	Manual	Manual

## ARCONES DE ULTRACONGELACIÓN / CHEST ULTRAFREEZERS

### CARACTERÍSTICAS TÉCNICAS

- Exterior en chapa galvanizada y plastificada en blanco
- Cuba interior en aluminio [Mod. AL]
- Aislamiento en poliuretano inyectado a alta presión [100% libre de CFC's], con 70 mm de espesor, excepto el mod. CH550 con espesor 55 mm y mod. HF 700 con espesor 60 mm
- Termómetro analógico, termostato regulable con la posibilidad de congelación rápida
- Tapa abatible con cerradura y llave
- Luz interior

### TECHNICAL FEATURES

- Galvanised steel exterior, white plastic coated
- Aluminium interior [ Mod. AL] or stainless steel. [Mod. I]
- High pressure injected polyurethane isolation to [100% free one of CFC's], with 70 mm of thickness, except mod. CH550 with thickness 55 mm and mod. HF 700 with thickness 60 mm
- Analogical thermometer, adjustable thermostat with the possibility of fast freezing
- Lid with integrated lock and key
- Inner light



HF 500 AL

MODELOS / MODELS	HF 240 HC	HF 320 HC	HF 400 HC	HF 500 HC	HF 550 HC	HF 700 HC
Largo Width [mm]	827	990	1165	1400	1596	1570
Fondo Depth [mm]	660	660	660	660	660	750
Alto Height [mm]	860	860	860	860	860	1005
Potencia Power [W]	120	146	167	180	200	261
Tensión Frecuencia [V/Hz]	220-240/50	220-240/50	220-240/50	220-240/50	220-240/50	220-240/50
Capacidad útil Capacity [L]	176	220	285	344	439	664
Nº Cesta [Serie/Opcional] Nº of Baskets [Standard/Optional]	2/0	2/0	2/1	2/3	2/4	2/2
Compresor Compressor [HP]	1/7	1/6	1/5	1/5+	1/4+	1/3
Condensación Condensation	Estática Static	Estática Static	Estática Static	Estática Static	Ventilada Ventilated	Ventilada Ventilated
Evaporación Evaporation	Estática Static	Estática Static	Estática Static	Estática Static	Estática Static	Estática Static
Temperatura Temperature [32°C]	-18°C a -24°C	-18°C a -24°C	-18°C a -24°C	-18°C a -24°C	-18°C a -24°C	-18°C a -24°C
Desescarche Defrost	Manual	Manual	Manual	Manual	Manual	Manual
Refrigerante Refrigerant	R600a	R600a	R600a	R600a	R600a	R600a
Capacidad de congelación Freezing capacity [Kg/24h]	12	16	18	20	24	42

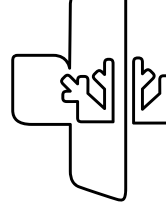

## MÁQUINAS DE HIELO TROCEADO / CRUSHED ICE MAKERS

### CARACTERÍSTICAS TÉCNICAS

- Hielo compacto troceado, de perfecta aplicación en el sector de la industria química y farmacéutica

#### Serie T:

- Exterior en acero inox AISI 304 y carrocería monoblock en inox con aislamiento en poliuretano inyectado a alta presión libre de CFC's
- Cuba y puerta en ABS alimentario
- Producción en condiciones óptimas: temperatura ambiente 21°C, temperatura agua 15°C
- Entrada agua Ø 3/4 y salida Ø 24 mm
- Gas refrigerante R290
- Tensión / Frecuencia: 220-240V/50 Hz

### TECHNICAL FEATURES

- Compact crushed ice, perfectly suitable for the chemical and pharmaceutical sectors

#### T Series:

- Exterior in AISI 304 stainless steel and monoblock body in stainless steel with CFC's-free, high-pressure injected polyurethane insulation
- Tank and door in ABS food-grade plastic
- Production in optimum conditions: room temperature 21°C, water temperature 15°C
- Water inlet Ø 3/4 and outlet Ø 24 mm
- Cooling gas R290
- Voltage / Frequency: 220-240V/50 Hz

FHT 155 A/W HC



MODELOS / MODELS	FHT60A/W HC	FHT90A/W HC	FHT155A/W HC
Largo [mm] / Width [mm]	450	500	738
Fondo [mm] / Depth [mm]	620	660	690
Alto sin patas [mm] / Height [mm]	680	800	1020
Condensación / Condensation	Aire / Agua Air / Water	Aire / Agua Air / Water	Aire / Agua Air / Water
Producción / Production capacity [Kg]	67	113	153
Almacén [Kg] / Storage capacity [Kg]	9	30	55
Potencia [W] / Power [W]	400	470	700

## MÁQUINAS DE LAVADO / WASHING MACHINES

### CONTROL ELECTROMECAÁNICO ELECTROMECHANICAL CONTROL



LV2535

#### CARACTERÍSTICAS TÉCNICAS

- Estructura interior y exterior en acero inoxidable
- Puerta construida en doble pared
- Brazos de lavado inferior en acero inoxidable y superior en composite.
- Modelo LVP3040 con lavado superior
- Brazos de aclarado en composite
- Nueva placa electrónica común para toda la gama, con conexión USB para su actualización y programación
- En el Display posibilidad de visionar temperatura de lavado y aclarado, así como códigos de errores
- Programa de auto limpieza ProSelf a realizar al final de la jornada
- Posibilidad de regular a través de la placa los dosificadores de producto químico
- Bombas de lavado con sistema DuoFlo Sistema de bomba con una entrada y dos salidas, de esta forma se elimina la pérdida de potencia y el ruido disminuye, mejora el rendimiento y disminuye el consumo de energía [excepto en el modelo LV2535]
- Dosificador de abrillantador peristáltico con regulación electrónica al igual que el dosificado de detergente [opcional]
- Modelos con Bomba desagüe [BD] con descarga parcial. Durante el aclarado se introduce agua limpia en la cuba para sustituir la sucia, se realizan aportaciones continuas de agua limpia y cuando termina el ciclo de lavado parte del agua de la cuba ha sido renovada. Garantizamos un caudal en litros constantes en el aclarado independientemente de la presión del agua de red
- Opcional:
  - Dosificador detergente [D]
  - Kit Bomba desagüe sin descarga parcial [BD]

#### TECHNICAL FEATURES

- Interior and exterior made of stainless steel
- Door made of double panel
- Lower wash arms in stainless steel and upper in composite.
- LVP3040 model with superior wash
- Rinsing arms in composite
- New common electronics board for the whole range, with USB connection for updating and programming
- In the Display it is possible to view wash and rinse temperature, as well as error codes
- ProSelf self-cleaning program to be done at the end of the day
- Possibility to regulate through the plate of the chemical product dispenser
- Washing pump with DuoFlo system. Pump system with one inlet and two outlets, which eliminates loss of power and noise decreases, improves performance and decreases energy consumption [except in the LV2535 model]
- Dosing of peristaltic rinse aid with electronic regulation as well as dosage detergent [optional]
- Models with drain pump [BD] with partial discharge. During rinsing clean water is introduced into the tank to replace the dirty water. Continuous contributions of clean water are made, when the washing cycle is finished some of the water in the tank has been renewed. We guarantee a constant flow of litres during the rinsing regardless of the mains water pressure
- Optional:
  - Detergent dosing [D]
  - Kit Drain pump without partial discharge [BD]

# EQUIPAMIENTO COMPLEMENTARIO COMPLEMENTARY EQUIPMENT

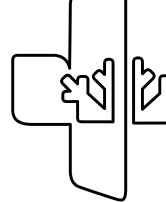

Modelo Model	LV2535	LVP3040	LVP2845	LVP3250
Dimensiones [mm] [LxPxA] Dimensions [mm] [WxDxH]	400x510x595	440x540x670	530x560x710	580x600x830
Medidas de cesta [mm] Baskets measures [mm]	350x350	385x385	450x450	500x500
Altura útil de lavado [mm] Washing useful height [mm]	250	300	280	325
Ciclos de lavado estándar [Seg.] Standard washing cycles [Seg.]	120	120	120	90/150
Producción horaria cestas /h Hourly production baskets /h	30	30	30	40/24
Tensión/Frecuencia [V/Hz] Voltage / Frequency [V/Hz]	230V/50Hz	230V/50Hz	230V/50Hz	230V/50Hz
Potencia máxima funcionamiento [W] Maximum power [W]	3350	3400	3400	3500
Potencia resistencia cuba [W] Tank heater power [W]	600	600	600	2100
Potencia resistencia boiler [W] Boiler heater power [W]	2600	2600	2600	3000
Potencia bomba lavado [W] Pump power [W]	150	200	200	470
Temp. Lavado / Aclarado [°C] Washing / rinsing temp. [°C]	60°C/65°C	60°C/65°C	60°C/65°C	60°C/80°C
Capacidad cuba/boiler [L] Boiler / tank capacity [L]	7/2,6	9/2,6	14/2,6	20/6
Consumo agua ciclo [L] Water cycle consumption [L]	1,8	1,8	1,8	2,2
Dotación Dotation	2 cestos vasos, 1 contenedor cubiertos, 1 insertador platos 2 flat racks, 1 cutlery container, 1 plates rack	1 cesto vasos, 1 Cesto platos, 1 contenedor cubiertos, 1 insertador platos 1 flat rack, 1 plates container, 1 cutlery container, 1 plates rack	1 cesto vasos, 1 Cesto platos, 1 contenedor cubiertos, 1 insertador platos 1 flat rack, 1 plates container, 1 cutlery container, 1 plates rack	1 cesto vasos, 1 Cesto platos, 1 contenedor cubiertos 1 flat rack, 1 plates container, 1 cutlery container

D: Dosificador detergente BD: Bomba desagüe  
D: Detergent dispenser BD: Drain pump



MEDCARE

PHARMA

1

HEALTH  
2

LAB  
3

4

5

6

7

8

## MÁQUINAS DE LAVADO / WASHING MACHINES

### CONTROL ELECTRÓNICO ELECTRONIC CONTROL



LVP 3250 E

#### CARACTERÍSTICAS TÉCNICAS

- Estructura interior y exterior en acero inoxidable
  - Puerta construida en doble pared
  - Brazos de lavado inferior en acero inoxidable y superior en composite.  
Modelo LVP3040E con lavado superior
  - Brazos de aclarado en composite
  - Nueva placa electrónica común para toda la gama, con conexión USB para su actualización y programación
  - En el Display posibilidad de visionar temperatura de lavado y aclarado, códigos de errores, así como programas y fases del programa
  - Cinco programas de lavado, con posibilidad de modificar tiempos
  - Tres programas de tiempos 60, 120 y 150 segundos, lavado continuo y programa de auto limpieza ProSelf a realizar al final de la jornada y descarga automática en los modelos con bomba desagüe (BD) con descarga parcial
  - Posibilidad de regular a través de la placa los dosificadores de producto químico
  - Bombas de lavado con sistema DuoFlo, sistema de bomba con una entrada y dos salidas, de esta forma se elimina la pérdida de potencia y el ruido disminuye, mejora el rendimiento y disminuye el consumo de energía
  - Dosificado de abrillantador peristáltico con regulación electrónica al igual que el dosificado detergente (opcional), modelos con código (D) dosificador de detergente de serie
  - Modelos con Bomba desagüe (BD) con descarga parcial
- Opcional:
- Kit Bomba desagüe sin descarga parcial (BD)

#### TECHNICAL FEATURES

- Interior and exterior made of stainless steel.
  - Door made of double panel
  - Lower wash arms in stainless steel and upper in composite.
  - LVP3040E model with superior wash
  - Rinsing arms in composite
  - New common electronics board for the whole range, with USB connection for updating and programming
  - In the Display it is possible to view wash and rinse temperature, error codes as well as programs and program phases
  - Five washing programs, with possibility to modify cycles
  - Three 60, 120 and 150sec. programs, continuous washing and ProSelf self-cleaning program to be performed at the end of the day and automatic discharge in the models with partial discharge drain (BD)
  - Possibility to regulate through the plate of the chemical product dispenser
  - Washing pump with DuoFlo system. Pump system with one inlet and two outlets, which prevents power loss and noise decreases, improves performance and decreases energy consumption
  - Dosing of peristaltic rinse aid with electronic regulation as well as dosage detergent (optional), models with code (D) detergent dispenser as standard
  - Models with drain pump (BD) with partial discharge
- Optional:
- Kit Drain pump without partial discharge (BD)



# EQUIPAMIENTO COMPLEMENTARIO COMPLEMENTARY EQUIPMENT

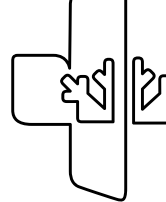

Modelo Model	LVP3040E	LVP3250E
Dimensiones [mm] [LxPxA] Dimensions [mm] [WxDxH]	440 x 540 x 670	580 x 600 x 830
Medidas de cesta [mm] Baskets measures [mm]	385 x 385	500 x 500
Altura útil de lavado [mm] Washing useful height [mm]	300	325
Ciclos de lavado estándar [Seg.] Standard washing cycles [Seg.]	60 / 120 / 150 / Continuo / Autolimpieza 60 / 120 / 150 / Continuos / Self-cleaning	60 / 120 / 150 / Continuo / Autolimpieza 60 / 120 / 150 / Continuos / Self-cleaning
Producción horaria cestas /h Hourly production baskets /h	40 / 30 / 24	40 / 30 / 24
Tensión/Frecuencia [V/Hz] Voltage / Frequency [V/Hz]	230V/50Hz	230V/50Hz
Potencia máxima funcionamiento [W] Maximum power [W]	3400	3500
Potencia resistencia cuba [W] Tank heater power [W]	600	2100
Potencia resistencia boiler [W] Boiler heater power [W]	2600	3000
Potencia bomba lavado [W] Pump power [W]	200	470
Temp. Lavado / Aclarado [°C] Washing / rinsing temp. [°C]	60°C/65°C	60°C/80°C
Capacidad cuba/boiler [L] Boiler / tank capacity [L]	9/2,6	20/6
Consumo agua ciclo [L] Water cycle consumption [L]	1,8	2,2
Dotación Dotation	1 cesto vasos, 1 cesto platos, 1 contenedor cubiertos, 1 insertador platos 1 flat rack, 1 plates container, 1 cutlery container, plates rack	1 cesto vasos, 1 cesto platos, 1 contenedor cubiertos 1 flat rack, 1 plates container, 1 cutlery container

D Dosificador detergente BD Bomba desagüe  
D Detergent dispenser BD Drain pump



## MÁQUINAS DE LAVADO / WASHING MACHINES

### LAVAUTENSILIOS UTENSIL WASHERS



LP 6561

#### CARACTERÍSTICAS TÉCNICAS

- Estructura en doble pared en acero inox, este diseño nos permite reducir la dispersión térmica y acústica.
- Brazos de lavado y aclarado independientes en acero inox, garantizan resultados óptimos de los ciclos de lavado.
- Display con posibilidad de visionar temperatura de lavado y aclarado y códigos de errores.
- Cubas, contrapuestas y guías estampadas con cantos redondeados y dobles filtros en inoxidable.
- Sistema de aclarado UltraRinse (prestación de aclarado constante), nos permite mantener temperatura del agua constante durante la fase de aclarado, así como una presión y caudal del agua del aclarado constante independiente de las condiciones de la red hidráulica.
- Dosificador de abrillantador y detergente peristálticos, con posibilidad de regularlos en el panel de mandos.
- Opcional:
  - Soporte 8 bandejas profundidad máxima 4cm para LP (medidas 50x50cm)
  - Soporte Inox 5 bandejas para LP profundidad máxima 6,5cm (medidas 50x50cm)
  - Contenedor cubiertos inox LP
  - Insertador en forma de embudo LP

#### TECHNICAL FEATURES

- Structure in double wall in stainless steel, this design allows us to reduce the thermal and acoustic dispersion
- Independent wash and rinse arms in stainless steel, guarantee optimum washing cycle results
- Display with possibility to view wash and rinse temperature and error codes
- Tank, internal parts and printed guides with rounded corners and double stainless steel filters
- UltraRinse rinse system (constant rinse aid) allows us to maintain constant water temperature during the rinsing phase, as well as constant rinse pressure and water flow independent of the water mains conditions
- Peristaltic rinse aid dispenser and detergent, with the possibility to regulate them in the control panel
- Optional:
  - Support 8 trays maximum depth 4cm for LP (measures 50x50cm)
  - Stainless stand 5 trays for LP maximum depth 6,5cm (measures 50x50cm)
  - Stainless steel LP cutlery container
  - LP Funnel Inserter

# EQUIPAMIENTO COMPLEMENTARIO COMPLEMENTARY EQUIPMENT

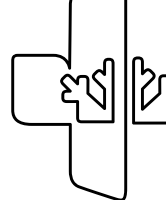

Modelo Model	LP4060	LP6561
Dimensiones [mm] (LxPxA) Dimensions [mm] (WxDxH)	600x700(1135)x1228	719x782(1180)x1727 (1997)
Medidas de cesta [mm] Baskets measures [mm]	500x600	550x610
Altura útil de lavado [mm] Washing useful height [mm]	405 / 380	650 / 600
Ciclos de lavado estándar [Seg.] Standard washing cycles [Seg.]	120-240-360-720-autolimpieza 120-240-360-720-autoclean	120-240-360-720-autolimpieza 120-240-360-720-autoclean
Producción horaria cestas /h Hourly production baskets /h	30	30
Tensión/Frecuencia [V/Hz] Voltage / Frequency [V/Hz]	400/50/3	400/50/3
Potencia máxima funcionamiento [W] Maximum power [W]	6700	7500
Potencia resistencia cuba [W] Tank heater power [W]	2100	3000
Potencia resistencia boiler [W] Boiler heater power [W]	6000	6000
Potencia bomba lavado [W] Pump power [W]	700	1500
Temp. Lavado / Aclarado [°C] Washing / rinsing temp. [°C]	55°C-65°C/80°C-85°C	55°C-65°C/80°C-85°C
Capacidad cuba/boiler [L] Boiler / tank capacity [L]	23/7	37/12
Consumo agua ciclo [L] Water cycle consumption [L]	2,4	3
Dotación Dotation	1 Cesto universal inoxidable 500x600mm 1 Universal stainless steel basket 500x600mm	1 Cesto universal inoxidable 550x610mm 1 Universal stainless steel basket 550x610mm

MEDCARE

PHARMA

1

HEALTH

2

LAB

3

4

5

6

7

8





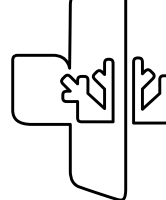

# SOLUCIONES A MEDIDA CUSTOMISED SOLUTIONS

## ¿... Y SI TODO LO QUE LE PROPONEMOS NO FUERA SUFICIENTE?

Infrico Medcare ofrece un servicio de asesoramiento personalizado.

Nuestra oficina técnica está a disposición de sus clientes para que nos expliquen sus proyectos más complejos.

En muchas ocasiones las aplicaciones de nuestros usuarios son muy específicas. Para ello nuestro departamento de I+D atenderá y buscará una solución para cualquier tipo de petición.

**¡No duden en contactar con nosotros!**

## ...AND IF EVERYTHING WE PROPOSE YOU WAS NOT SUFFICIENT?

Infrico Medcare offers personalised consulting service.

Our technical office is available to our customers in order to explain to us their most complex projects.

In many cases the applications of our users are very specific. For this purpose, our R&D department will attend and look for any solutions for all kinds of requests.

**Do not hesitate to contact us!**



# Cuidamos de tu satisfacción... We care about your satisfaction...

**Infrico Medcare siempre contigo... Infrico Medcare is always with you...**

**Disponibilidad**  **Availability**

**Asesoramiento**  **Consulting**

**Soluciones**  **Solutions**

Sabemos perfectamente que las necesidades de tu laboratorio o farmacia exigen una tranquilidad en cuanto al servicio de atención de los equipos adquiridos, su puesta en marcha o validación.

Para contactar con nuestro servicio de atención al cliente:

We are well aware that the needs of your laboratory or pharmacy require a reliable technical service for the equipment purchased, its start-up or validation of its functioning.

Contact our customer service at:

**(0034) 957 595 114**

**[info@infricomedcare.com](mailto:info@infricomedcare.com)**



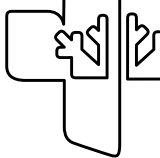

Servicios Técnicos  
Technical services

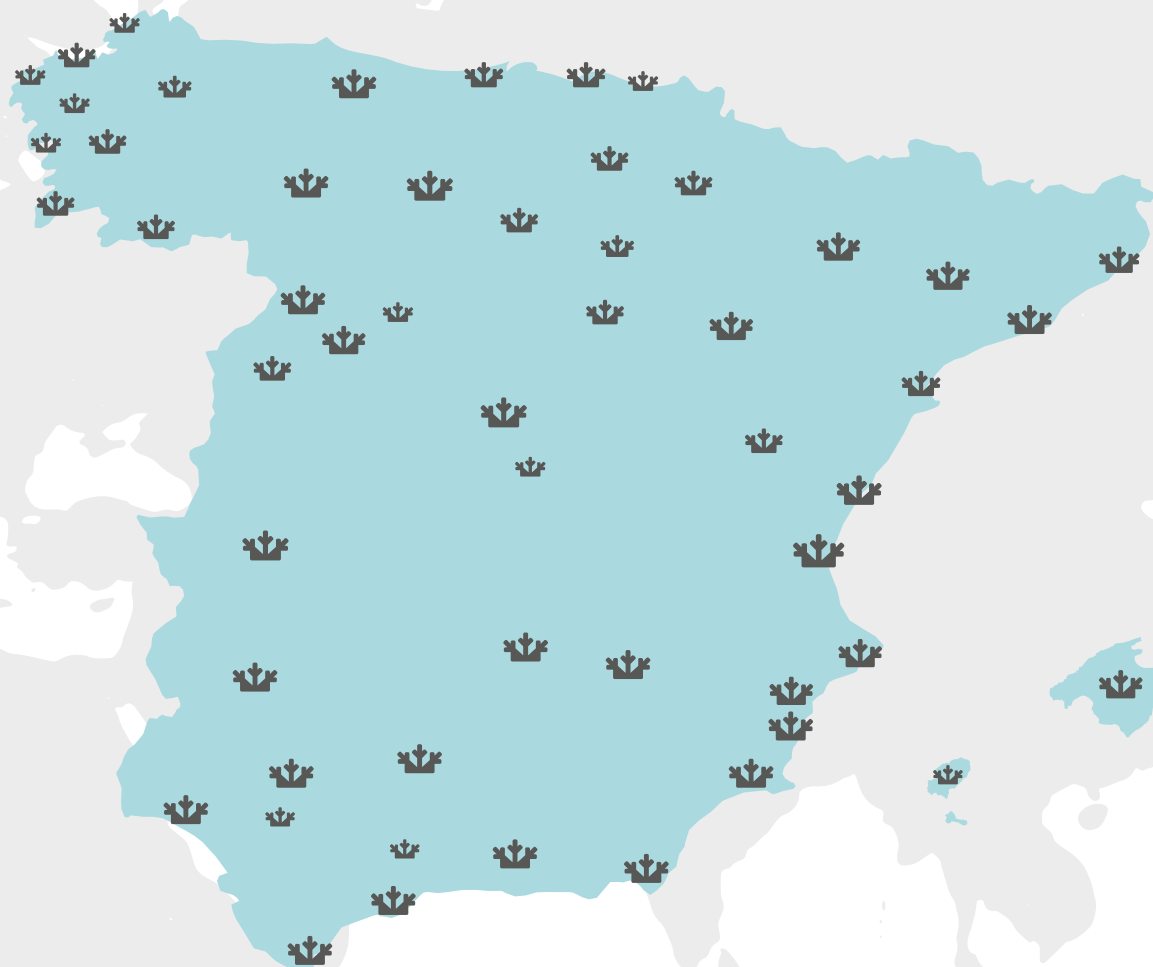

- MEDCARE
- PHARMA
- 1
- HEALTH
- 2
- LAB
- 3
- 4
- 5
- 6
- 7
- 8**

mail: [sat.medcare@infrico.com](mailto:sat.medcare@infrico.com)

T: (0034) 957 595 100 Ext:4145

T: (0034) 636 082 926

T: (0034) 608 502 597

## TABLA DE CARACTERÍSTICAS GENERALES / GENERAL FEATURES CHART

CARACTERÍSTICAS	PHARMA CARE		HEALTH CARE		LAB CARE		
	CARE	PLUS	BLOOD BANK PLUS	PLASMA FREEZER PLUS	CARE	PLUS	PLUS [-86]
CONTROLADOR DIGITAL DIGITAL CONTROLLER	●	○	-	-	●	-	-
CONTROLADOR DIGITAL PLUS DIGITAL PLUS CONTROLLER	○	●	●	●	○	●	●
TECNOLOGÍA INVERTER INVERTER TECHNOLOGY	-	●	-	-	-	●	- [solo ULTP]
CERRADURA DOOR LOCK	●	●	●	●	●	●	●
SENSOR DE PUERTA DOOR SENSOR	●	●	●	●	●	●	● [no CLF]
ALARMAS TEMPERATURA TEMPERATURE ALARM	●	●	●	●	●	●	●
ALARMA PUERTA ABIERTA VISUAL Y ACÚSTICA VISUAL AND ACOUSTIC OPEN DOOR ALARM	●	●	●	●	●	●	● [no CLF]
HISTORICO DE ALARMAS ALAR HISTORY	○	●	●	●	●	●	●
SEÑA DE ALARMA REMOTA [CONTACTO LIBRE DE POTENCIAL] REMOTE TRANSMISSION ALARM SIGNAL [VIA PO- TENTIAL-FREE CONTACT]	●	●	●	●	●	●	●
TERMOSTATO DE SEGURIDAD ANTICONGELACIÓN ANTIFREEZE SAFETY THERMOSTAST	●	●	●	-	○	-	-
DESESCARCHE AUTOMÁTICO AUTOMATIC DEFROST	●	●	●	●	-	-	-
INTERIOR ACERO INOX STAINLESS STEEL INTERIOR	○	○	●	●	●	●	●
EXTERIOR ACERO INOX STAINLESS STEEL EXTERIOR	○	○	○	○	-	-	-
LUZ LED LED LIGHTING	●	●	●	●	-	-	-
BATERÍA BATTERY	●	●	●	●	●	●	●
RUEDAS CASTERS	○	○	○	○	●	●	●
RS485	○	●	●	●	●	●	●
SENSOR TEMPERATURA AMBIENTE INTERIOR ROOM TEMPERATURE SENSOR	○	●	●	●	●	●	●
SALIDA USB USB PORT	-	●	●	●	●	●	●
DATALOGGER	○	●	●	●	●	●	●
SONDA SIMULACIÓN PRODUCTO PRODUCT TEMPERATURE SIMULATION PROBE	○	○	●	●	-	-	-
OTROS TIPOS DE CLAVIJA OTHER PLUGS TYPES	○	○	○	○	●	●	●
CONECTIVIDAD INFRICO CLOUD	○	○	○	○	●	●	●



TABLA DE SELECCIÓN DE PRODUCTO / PRODUCT SELECTION CHART

FAMILIA	APLICACIÓN	PRODUCTO	GAMA	INVERTER	37	70	110	160	170	240	250	280	370	400	430	500	600	650	700	800	1300	TEMPERATURA		
PHARMA CARE	FARMACIA	REFRIGERADOR	CARE	NO		●		●		●		●	●										+2°C / +8°C	
			PLUS	SI								●			●				●		●	●		
HEALTH CARE	BANCO DE SANGRE	REFRIGERADOR	PLUS	NO					●		●			●					●		●	●	+2°C / +6°C	
	CONGELADOR DE PLASMA	ULTRACONGELADOR	PLUS	NO							●			●					●		●		-30°C / -40°C	
LAB CARE	LABORATORIOS	REFRIGERADOR	CARE	NO		●		●		●	●	●	●	●					●		●	●	+2°C / +8°C	
		CONGELACIÓN	CARE	NO				●		●	●	●	●	●	●	●		●		●		●	●	
		MIXTO	CARE	NO											●								●	
		ULTRACONGELACIÓN	CARE	NO								●			●					●		●		
		CONGELACIÓN	PLUS	SI											●							●	●	
		MIXTO	PLUS	SI																			●	
		ULTRACONGELACIÓN	PLUS	SI								●			●					●		●		
		ULTRA BAJA TEMPERATURA	PLUS	NO		●		●								●		●			●	●		
		ULTRA BAJA TEMPERATURA (ARCÓN)	PLUS	NO													●				●			

MEDCARE

PHARMA

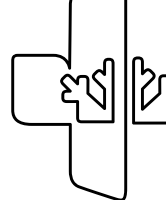
1

2 HEALTH

3 LAB

4

5

6

7

8











## ESPAÑA AREA

José Manuel Burgos  
✉ [jburgos@infrico.com](mailto:jburgos@infrico.com)  
☎ +34 689 643 131

Marta Hurtado  
✉ [martahurtado@infrico.com](mailto:martahurtado@infrico.com)  
☎ +34 618 95 51 69

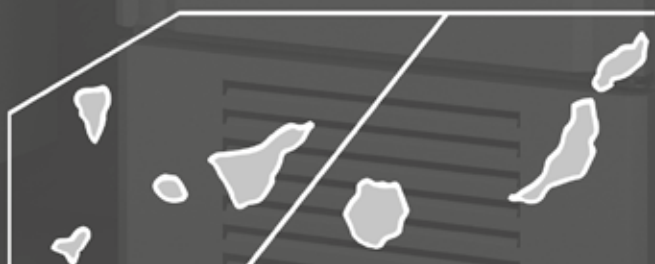

Ctra. de Aguilar a A-318 por Moriles,  
Km 15.5, A-3132  
14900 Lucena [Córdoba] - Spain

☎ +34 957 59 51 14  
☎ +34 957 59 11 83  
✉ [info@infricomedcare.com](mailto:info@infricomedcare.com)  
🌐 [www.infricomedcare.com](http://www.infricomedcare.com)





#### EUROPE AREA

José Manuel Burgos  
✉ [jburgos@infrico.com](mailto:jburgos@infrico.com)  
☎ +34 689 643 131



#### AFRICA AREA

Aziz Bouhartan  
✉ [aziz.bouhartan@infrico.com](mailto:aziz.bouhartan@infrico.com)  
☎ +212 661 107 372



#### ASIA AREA

Mehmet Gökgül  
✉ [mehmetgokgul@infrico.com](mailto:mehmetgokgul@infrico.com)  
☎ +90 536 588 01 64



#### MIDDLE EAST AREA

Siwar Ala  
✉ [siwar@infrico.com](mailto:siwar@infrico.com)  
☎ +34 696 86 66 18



#### L.A.T.A.M. AREA

Siwar Ala  
✉ [siwar@infrico.com](mailto:siwar@infrico.com)  
☎ +34 696 86 66 18



Ctra. de Aguilar a A-318 por Moriles,  
Km 15.5, A-3132  
14900 Lucena [Córdoba] - Spain  
☎ +34 957 59 51 14  
☎ +34 957 59 11 83  
✉ [info@infricomedcare.com](mailto:info@infricomedcare.com)  
🌐 [www.infricomedcare.com](http://www.infricomedcare.com)

